

FR 02 - 08 / 51 - 56

EN 09 - 15 / 51 - 56

DE 16 - 22 / 51 - 56

ES 23 - 29 / 51 - 56

RU 30 - 36 / 51 - 56

NL 37 - 43 / 51 - 56

IT 44 - 50 / 51 - 56

GYSCAP 500 E

INSTRUCTIONS DE SÉCURITÉ

Ce manuel d'utilisation comprend des indications sur le fonctionnement de l'appareil et les précautions à suivre pour la sécurité de l'utilisateur. Merci de le lire attentivement avant la première utilisation et de le conserver soigneusement pour toute relecture future.

Ces instructions doivent être lues et bien comprises avant toute opération.

Toute modification ou maintenance non indiquée dans le manuel ne doit pas être entreprise.



Tout dommage corporel ou matériel dû à une utilisation non conforme aux instructions de ce manuel ne pourra être retenu à la charge du fabricant.

En cas de problème ou d'incertitude, consulter une personne qualifiée pour manier correctement l'appareil.

Cet appareil doit être utilisé uniquement pour faire du démarrage dans les limites indiquées sur l'appareil et le manuel. Il faut respecter les instructions relatives à la sécurité. En cas d'utilisation inadéquate ou dangereuse, le fabricant ne pourra être tenu responsable.

Cet appareil peut être utilisé par des enfants âgés d'au moins 8 ans et par des personnes ayant des capacités physiques, sensorielles ou mentales réduites ou dénuées d'expérience ou de connaissance, s'ils (si elles) sont correctement surveillé(e)s ou si des instructions relatives à l'utilisation de l'appareil en toute sécurité leur ont été données et si les risques encourus ont été appréhendés. Les enfants ne doivent pas jouer avec l'appareil. Le nettoyage et l'entretien par l'utilisateur ne doivent pas être effectués par des enfants sans surveillance.

A n'utiliser en aucun cas pour charger des piles ou des batteries non-rechargeables.

Ne pas placer l'appareil à proximité d'une source de chaleur et à des températures durablement élevées (supérieurs à 50°C).

Le mode de fonctionnement automatique ainsi que les restrictions applicables à l'utilisation sont expliqués ci-après dans ce mode d'emploi.

**Risque d'explosion et d'incendie!**

Une batterie en charge peut émettre des gaz explosifs.



- Pendant la charge, la batterie doit être placée dans un emplacement bien aéré.



- Eviter les flammes et les étincelles. Ne pas fumer.
- Protéger les surfaces de contacts électriques de la batterie à l'encontre des courts-circuits.



Risque de projection d'acide !



- Porter des lunettes et des gants de protection.



- En cas de contact avec les yeux ou la peau, rincer immédiatement à l'eau et consulter un médecin sans tarder.

Raccordement :



- Appareil de classe III

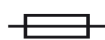

- Cet appareil est muni d'une protection par fusible



Entretien :

- Si le fusible interne est fondu, il doit être remplacé par le fabricant, son service après-vente ou des personnes de qualification similaire afin d'éviter un danger.



- Régulièrement, enlever le capot et dépoussiérer à la soufflette. En profiter pour faire vérifier la tenue des connexions électriques avec un outil isolé par un personnel qualifié.
- N'utiliser en aucun cas des solvants ou autres produits nettoyants agressifs
- Nettoyer les surfaces de l'appareil à l'aide d'un chiffon sec.

Réglementation :



- Appareil conforme aux directives européennes.
- La déclaration de conformité est disponible sur notre site internet.



- Marque de conformité EAC (Communauté économique Eurasienne).

Mise au rebut :



- Ce matériel fait l'objet d'une collecte sélective. Ne pas jeter dans une poubelle domestique.



- Produit dont le fabricant participe à la valorisation des emballages en cotisant à un système global de tri, collecte sélective et recyclage des déchets d'emballages ménagers.



- Produit recyclable qui relève d'une consigne de tri.

DESCRIPTION GÉNÉRALE

Destiné aux véhicules équipés d'une batterie 12 V, ce démarreur autonome est doté de supercondensateurs et utilise la tension de la batterie d'un véhicule en fonctionnement pour se recharger et démarrer le moteur en quelques secondes d'un véhicule en panne.

Le GYSCAP 500E fonctionne grâce à six supercondensateurs hautes performances pour une capacité totale de 500 Farads.

ÉTAT DE CHARGE DU GYSCAP 500E



Appuyer sur le bouton Power.



Sélectionner à l'aide du bouton l'état de la capacité interne du GYSCAP 500E.



L'écran digital indique Er : la tension sur la capacité du GYSCAP 500E est insuffisante, il doit être rechargé. Se reporter au paragraphe «*recharge du GYSCAP 500E*».



L'écran digital indique une seule barre : La capacité du GYSCAP 500E est insuffisante. Se reporter au paragraphe «*recharge du GYSCAP 500E*».



L'écran digital indique deux barres : Le GYSCAP 500E n'est pas complètement chargé, il est néanmoins possible de démarrer un véhicule. Il est cependant conseillé de recharger le GYSCAP 500E en se reportant au paragraphe «*recharge du GYSCAP 500E*».



L'écran digital indique trois barres : Le GYSCAP 500E est chargé au maximum, la capacité de démarrage est donc optimale.

ÉTAT DE CHARGE DE LA BATTERIE À DÉMARRER

Le GYSCAP 500E affiche par l'intermédiaire de son écran digital, l'état de charge de la batterie du véhicule. Les trois différents voyants indiquent si la batterie est totalement déchargée, partiellement ou en décharge profonde.



Raccorder les pinces du GYSCAP 500E à la batterie d'un véhicule à dépanner en respectant les polarités.



Appuyer sur le bouton Power.



Sélectionner à l'aide du bouton l'état de charge de la batterie du véhicule à dépanner.



L'écran digital indique une seule barre : La batterie du véhicule à dépanner est déchargée ou en décharge profonde. Se reporter au paragraphe «*utilisation en mode démarreur*».



L'écran digital indique deux barres : La batterie du véhicule n'est pas complètement chargée, il est impossible de démarrer un véhicule. Se reporter au paragraphe «*utilisation en mode démarreur*».



L'écran digital indique trois barres : La batterie du véhicule est complètement chargée.
Si le véhicule ne démarre pas, c'est que la panne n'est pas liée à la batterie. Rechercher la véritable cause de la panne avant toute nouvelle tentative de démarrage.



RECHARGE DU GYSCAP 500E

Le GYSCAP 500E se recharge en quelques secondes en se connectant directement sur un véhicule à batterie 12 Volts en fonctionnement.



La tension des supercondensateurs sera au maximum à 14 V ou à la tension maximale que peut fournir l'alternateur.

Si la tension de l'alternateur est inférieure à 14 V, le GYSCAP 500 E ne sera pas rechargé à 100%.

RECHARGE PAR LES PINCES DE DÉMARRAGE

Raccorder les pinces du GYSCAP 500E à un véhicule opérationnel en respectant les polarités.



Démarrer le véhicule



Appuyer sur le bouton Power.



Les barres de l'écran digital clignotent ou sont fixes. La recharge s'effectue en quelques secondes.



L'écran digital indique «ON» et trois barres. Le GYSCAP 500E est paré pour un nouveau dépannage.



Après l'arrêt du GYSCAP 500E par le bouton :
Débrancher les pinces du GYSCAP 500E du véhicule.
Enrouler les câbles et ranger les pinces dans l'espace prévu à cet effet.

RECHARGE PAR PRISE ALLUME-CIGARE

Pour faciliter la recharge, le GYSCAP 500E est livré avec un câble permettant de se brancher directement sur la prise allume-cigare du véhicule. Il est alors possible de recharger de façon optimale le GYSCAP 500E en quelques dizaines de minutes.



Ce moyen est conseillé pour un complément de charge. Dans le cas où le GYSCAP 500E est totalement déchargé, il est plus rapide de se brancher sur la batterie d'un véhicule opérationnel.



Complément de charge : 20 minutes
Charge complète : 4 Heures

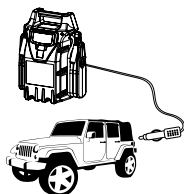

Raccorder le câble allume-cigare du GYSCAP 500E à un véhicule opérationnel.



Démarrer le véhicule



Les barres de l'écran digital clignotent ou sont fixes, le GYSCAP 500E se recharge.
• Le complément de charge s'effectue en quelques dizaines de minutes.
• La recharge complète s'effectue en quelques heures.



L'écran digital indique «ON» et trois barres. Le GYSCAP 500E est paré pour un nouveau dépannage.

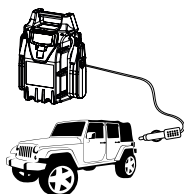

Après l'arrêt du GYSCAP 500E par le bouton :
Débrancher le câble allume-cigare du véhicule.

FONCTION VOLTMÈTRE

Le GYSCAP 500E dispose d'une fonction voltmètre. Il est possible de connaître la tension de l'alternateur ou la tension de la batterie du véhicule à dépanner, ainsi que la tension du GYSCAP 500E.



Raccorder les pinces du GYSCAP 500E à la batterie d'un véhicule à dépanner en respectant les polarités.



Appuyer sur le bouton Power.



Appuyer sur la fonction voltmètre pour lire la tension.



Sélectionner à l'aide du bouton sélection d'affichage la tension souhaitée:



- Soit la tension au bout des pinces (tension de la batterie ou tension de l'alternateur)



- Soit la tension du GYSCAP 500E.



L'écran digital indique la tension.

UTILISATION EN MODE DÉMARREUR
Lors d'un dépannage standard :

Raccorder les pinces du GYSCAP 500E au véhicule à dépanner en respectant les polarités.



Appuyer sur le bouton Power.



L'écran digital indique l'état de la capacité du GYSCAP 500E.



Appuyer sur le bouton start. Un décompte de 30 secondes commence.



Démarrer le véhicule à dépanner le plus rapidement possible avant que sa capacité ne se transfère dans la batterie.



Attendre que le GYSCAP 500E se recharge jusqu'à ce que l'écran digital indique (une fois rechargé, le GYSCAP 500E est prêt pour un nouveau dépannage)



Après l'arrêt du GYSCAP 500E par le bouton :
Débrancher les pinces du GYSCAP 500E du véhicule.
Enrouler les câbles et ranger les pinces dans l'espace prévu à cet effet.



Si le véhicule à dépanner ne démarre toujours pas après 2 tentatives, il est probable que la panne ne soit pas liée à la batterie. Rechercher la véritable cause de la panne avant toute nouvelle tentative de démarrage.



L'échec d'une première tentative va décharger le GYSCAP 500E. Avant une nouvelle tentative, recharger le GYSCAP 500E.
Se reporter au paragraphe «recharge du GYSCAP 500E»

Lors d'un dépannage particulier : La batterie du véhicule est en décharge profonde.



Raccorder les pinces du GYSCAP 500E au véhicule à dépanner en respectant les polarités.



Appuyer sur le bouton Power.



L'écran digital indique l'état de la capacité du GYSCAP 500E.



SOS

press 3s

Appuyer 3 secondes pour forcer le démarrage du véhicule à dépanner.
Un décompte de 30 secondes commence.



30s max

Démarrer le véhicule à dépanner.



Attendre que le GYSCAP 500E se recharge jusqu'à ce que l'écran digital indique (une fois rechargé, le GYSCAP 500E est prêt pour un nouveau dépannage)



Après l'arrêt du GYSCAP 500E :
Débrancher les pinces du GYSCAP 500E du véhicule.
Enrouler les câbles et ranger les pinces dans l'espace prévu à cet effet.

MODE BYPASS

Si le démarrage a échoué **lors d'un dépannage standard** et avec la recharge, le calculateur embarqué du véhicule n'autorise peut-être pas le démarrage car la tension de la batterie (*du véhicule*) est < 8V. Dans ce cas, suivre les étapes du mode BYPASS.

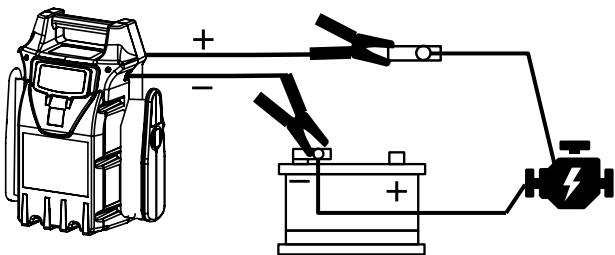

Débrancher la cosse (+) de votre batterie et brancher la pince rouge (+) du GYSCAP 500E sur celle-ci.
Brancher la pince noir (-) sur la cosse (-) de votre batterie.



Vérifier les branchements avant de passer à l'étape suivante.
NE PAS INVERSER LES POLARITÉS.



Appuyer sur le bouton Power.



L'écran digital indique l'état de la capacité du GYSCAP 500E.



SOS

press 3s

Appuyer 3 secondes pour forcer le démarrage du véhicule à dépanner.
Un décompte de 30 secondes commence.



30s max

Démarrer le véhicule à dépanner le plus rapidement possible avant que sa capacité ne se transfère vers les gros consommateurs.



Attendre que le GYSCAP 500E se recharge jusqu'à ce que l'écran digital indique (une fois rechargé, le GYSCAP 500E est prêt pour un nouveau dépannage)

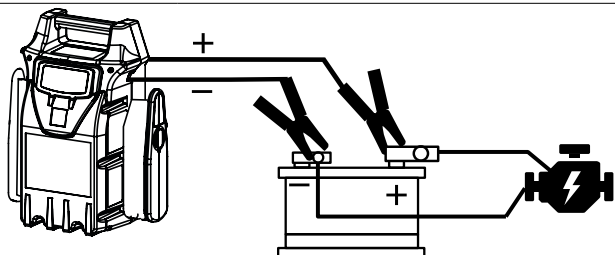

Remettre l'ensemble : cosse et pince rouge (+) sur le plot (+) de la batterie.

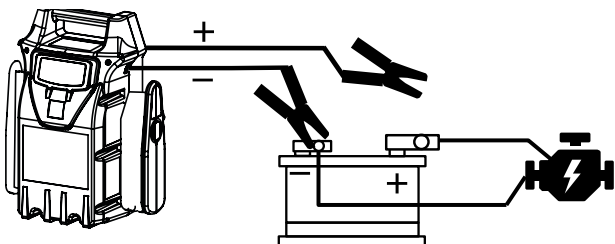

Retirer la pince rouge (+) de la cosse fixée à la batterie.



Après l'arrêt du GYSCAP 500E :
Débrancher les pinces du GYSCAP 500E du véhicule.
Enrouler les câbles et ranger les pinces dans l'espace prévu à cet effet.

PROTECTIONS

Votre appareil a été conçu avec un maximum de protections :

- Les pinces de démarrage sont isolées.
- Il est protégé par un fusible de 300 A (ref. 054561)

Un fusible assure la protection contre les erreurs d'utilisation. Le remplacement demande une intervention manuelle.

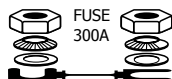

Smart starter management system :

- Ce dispositif est un système de protection global et complet protégeant l'électronique embarquée, le chargeur, la batterie et l'utilisateur.
- Système électronique de protection contre l'inversion de polarité, les pinces en court-circuit, les décharges profondes et les erreurs de sélection de tension.

CONDITIONS DE GARANTIE FRANCE

La garantie couvre tous défauts ou vices de fabrication pendant 2 ans, à compter de la date d'achat (pièces et main d'oeuvre).

La garantie ne couvre pas :

- Toutes autres avaries dues au transport.
- L'usure normale des pièces (Ex. : câbles, pinces, etc.).
- Les incidents dus à un mauvais usage (erreur d'alimentation, chute, démontage).
- Les pannes liées à l'environnement (pollution, rouille, poussière).

En cas de panne, retourner l'appareil à votre distributeur, en y joignant :

- un justificatif d'achat daté (ticket de sortie de caisse, facture...)
- une note explicative de la panne.

SAFETY INSTRUCTIONS

This manual contains safety and operating instructions, to be followed for your safety.

Please read it carefully before using the device for the first time and keep it in a safe place for future reference.

Read and understand the following safety recommendations before using or servicing the unit.

Any change or servicing that is not specified in the instruction manual must not be undertaken.



The manufacturer is not liable for any injury or damage caused due to non-compliance with the instructions featured in this manual .

If there is any issue or uncertainty, please consult a qualified individual to operate the equipment correctly.

This machine should only be used for starting operations comprised within the limits indicated on the machine and in the instruction manual. The operator must observe the safety precautions. In case of inadequate or unsafe use, the manufacturer cannot be held liable for damage or injury.

This unit can be used by children aged 8 or over and by people with reduced physical, sensory or mental capabilities or lack of experience or knowledge, if they are properly monitored or if instructions for using the equipment safely have been read and risks made aware of. Children must not play with the product. Cleaning and maintenance should not be performed by an unsupervised child.

Do not use to charge small batteries or non rechargeable batteries.

Do not place the unit near a heat source/direct sunlight and durably high temperatures (above 50 ° C)

The operating mode of the automatic charger and the restrictions applicable to its use are explained below in this manual.

**Fire and explosion risks!**

A charging battery can emit explosive gases.



- During the charge, the battery must be placed in a well ventilated area.



- Avoid flames and sparks. Do not smoke near the device.

- Protect the battery's electrical contact surfaces against short-circuits.



Risk of acid dispersion!



- Wear protective goggles and gloves.



- In case of contact with the eyes or the skin, rinse with water immediately and seek medical attention as soon as possible.

Connecting the booster:



- Class III (booster)

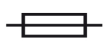

- This charger is fuse protected



Maintenance:

- If the internal fuse is melted, it must be replaced by the manufacturer (GYS' dedicated sales service) or by an equally qualified person to prevent any accidents.



- Remove the casing on a regular basis, to remove any excess dust. Take this opportunity to have the electrical connections checked by a qualified person, with an insulated tool.

- Do not use solvents or any aggressive cleaning products.

- Clean the device's surfaces with a dry cloth.

Regulations :



- The Machine is compliant with European directives.
- The declaration of conformity is available on our website.



- EAEC Conformity marking (Eurasian Economic Community).

Waste management:



- This product should be disposed of at an appropriate recycling facility. Do not throw away in a domestic bin.



- The product's manufacturer contributes to the recycling of its packaging by contributing to a global recycling system.



- This product should be recycled appropriately

GENERAL DESCRIPTION

Equipped with supercapacitors, the device uses the vehicle battery’s residual voltage to charge itself and start the engine in a few seconds.

The GYSCAP 500E is equipped with six supercapacitors have a combined capacity of 500 Farads.

STATE OF CHARGE OF THE GYSCAP 500E



Press the Power button.



Select the state of charge of the GYSCAP 500E using the button .



One bar on the digital display : the state of charge of the GYSCAP 500E is insufficient. Check the section: «charging the GYSCAP 500E ».



Two bars on the digital display : the GYSCAP 500E is not fully charged but can still start a vehicle. It is still recommended to charge it fully, see the «charging the GYSCAP 500E ».



Three bars on the digital display : the GYSCAP 500E is fully charged, the starting capacity is optimal.

VEHICLE BATTERY’S STATE OF CHARGE

The GYSCAP 500E displays the vehicle battery’s state of charge. The three indicators indicate whether the battery is fully charged, partially charged or deeply discharged.



Connect the GYSCAP 500E clamps to the battery, ensure that the polarity is correct.



Press the Power button.



Select the state of charge of the vehicle’s battery using the button .



One bar on the digital display : the state of charge of the vehicle’s battery is discharged or deeply discharged. Check the section «use in starter mode».



Two bars on the digital display : the vehicle’s battery is not fully charged. It’s impossible to start the vehicle. Check the section «use in starter mode».



Two bars on the digital display : the vehicle’s battery is fully charged.



If the vehicle does not start, the problem is not battery related. Locate the source of the problem prior to any other starting attempt.

CHARGING THE GYSCAP 500E

The GYSCAP 500E charges itself in a few seconds when connected to a started vehicle's 12V battery.



The voltage of the supercapacitors will be at a maximum of 14V or at the maximum voltage that the alternator can supply.

If the alternator voltage is less than 14V, the GYSCAP 500 E will not be charged at a 100%.

CHARGE USING THE CLAMPS

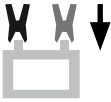

Connect the GYSCAP 500E clamps to a vehicle in working order. Ensure that the polarity is correct.



Start the vehicle.



Press the Power button.



The display's bars blink. The charge is done in a few seconds.



The digital displays shows «ON» and three bars. The GYSCAP 500E is ready for another start.



After switching the GYSCAP 500E off using the button :
Disconnect the GYSCAP 500E clamps from the vehicle.
Wind up the cables and put them in the dedicated space.

CIGARETTE LIGHTER CHARGE

For an easier charge, the GYSCAP 500E is supplied with a cigarette lighter cable for direct charging from the vehicle's cigarette lighter socket. It is then possible to optimally charge the GYSCAP 500E in a few dozens of minutes.



This is recommended for an extra charge. In the event that the GYSCAP 500E is fully discharged, it is faster to charge it by connecting it to a started vehicle's battery.



Extra charge : 20 minutes
Full charge : 4 hours

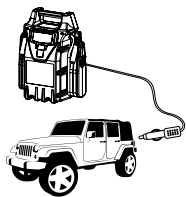

Connect the GYSCAP 500E cigarette lighter cable to a started vehicle.



Start the vehicle.



The display's bars blink.
• The extra charge is done in a few dozens of minutes.
• The full charge is done in a few hours.



The digital displays shows «ON» and three bars. The GYSCAP 500E is ready for another start.

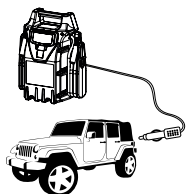

After switching the GYSCAP 500E off using the button :
Disconnect the cigarette lighter cable from the vehicle.

VOLTMETER MODE

The GYSCAP 500E has a voltmeter mode. It is possible to check the vehicle's battery voltage, as well as the GYSCAP 500E's voltage.

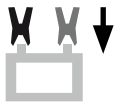

Connect the GYSCAP 500E clamps to the battery, ensure that the polarity is correct.



Press the Power button.



Press the voltmeter button to check the voltage.



Use the display selection button to know:



- The voltage at the clamps (vehicle's battery voltage or alternator's voltage)



- The voltage of the GYSCAP 500E.



The display shows the voltage.

USE IN STARTER MODE

For regular interventions :



Connect the GYSCAP 500E clamps to the battery, ensure that the polarity is correct.



Press the Power button.



The digital display shows the GYSCAP 500E voltage capacity.



Press the start button. A 30 seconds countdown starts.



Start the vehicle as quickly as possible before the capacity is transferred to the battery.



Wait for the GYSCAP 500E to charge itself until the display shows .
(Once it's charged, the GYSCAP 500E is ready for a new start)



After switching the GYSCAP 500E off using the button :
Disconnect the GYSCAP 500E clamps from the vehicle.
Wind up the cables and put them in the dedicated space.



If the vehicle does not start after two attempts, the problem is probably not battery related. Locate the source of the problem prior to any other starting attempt.



**Failure at the first attempt will discharge the GYSCAP 500E.
Before any new attempts, charge the GYSCAP 500E.**
Check the section «charging du GYSCAP 500E»

For specific cases : The vehicle's battery is deeply discharged.



Connect the GYSCAP 500E clamps to the battery, ensure that the polarity is correct.



Press the Power button.



The digital display shows the GYSCAP 500E voltage capacity.



SOS
press 3s

Press the button for 3 seconds to perform a forced start.
A 30 seconds countdown starts.



Start the vehicle



Wait for the GYSCAP 500E to charge itself until the display shows **078**..
(Once it's charged, the GYSCAP 500E is ready for a new start)



After switching the GYSCAP 500E off
Disconnect the GYSCAP 500E clamps from the vehicle.
Wind up the cables and put them in the dedicated space.

BYPASS MODE

If the start has failed in Standard mode and with the precharge, the vehicle's systems may not allow the start as the battery voltage is < 8V. In that case, follow the BYPASS steps.

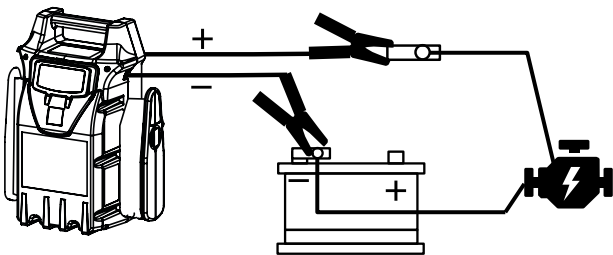

Unplug the (+) connector from your battery's terminal and connect the GYSCAP 500E's red clamp (+) to it. Connect the black clamp (-) to the (-) terminal on the battery.



**Check the connections before proceeding to the next step.
DO NOT REVERSE THE POLARITIES.**



Press the Power button.



The digital display shows the GYSCAP 500E voltage capacity.



SOS
press 3s

Press the button for 3 seconds to perform a forced start.
A 30 seconds countdown starts.



Start the vehicle as quickly as possible before the capacity is transferred to the battery.



Wait for the GYSCAP 500E to charge itself until the display shows **000**.
(Once it's charged, the GYSCAP 500E is ready for a new start)

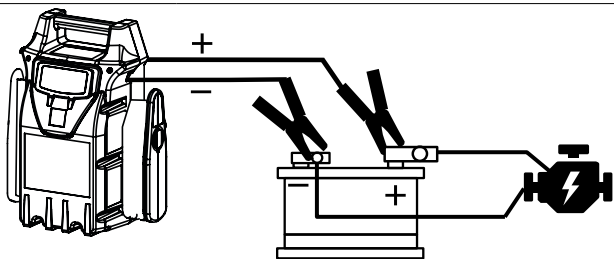

Connect the red clamp (+) to the battery's (+) terminal.

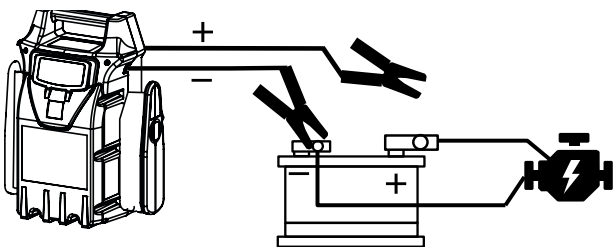

Remove the red clamp (+) from the battery's (+) terminal.



After switching the GYSCAP 500E off
Disconnect the GYSCAP 500E clamps from the vehicle.
Wind up the cables and put them in the dedicated space.

PROTECTIONS

- These clamps have been designed for maximum protection :
- The clamps are fully insulated.
- Is protected by a 300 A fuse (ref. 054561)
- A fuse guarantees protection against polarity inversion and short circuits. Replacing it requires manual intervention.

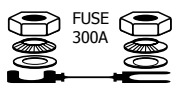

Smart starter management system :

- This system protects the vehicle's on-board electronics, the charger, the battery and the user.
- Protects against: polarity reversals / clamps in short-circuit / deep discharges and voltage selection errors.

SICHERHEITSAUWEISUNGEN

Diese Betriebsanleitung enthält Sicherheits- und Betriebshinweise. Bitte lesen Sie diese Anleitung aufmerksam durch, bevor Sie das Gerät zum ersten Mal benutzen und bewahren Sie diese sorgfältig auf.

Die Nichteinhaltung dieser Anweisungen und Hinweise kann zu schweren Personen- und Sachschäden führen.

Nehmen Sie keine Wartungsarbeiten oder Veränderungen am Gerät vor die nicht explizit in der Anleitung genannt werden.

Der Hersteller haftet nicht für Verletzungen oder Schäden, die durch unsachgemäße Handhabung dieses Gerätes entstanden sind.

Bei Problemen oder Fragen zum korrekten Gebrauch dieses Gerätes, wenden Sie sich bitte an entsprechend qualifiziertes und geschultes Fachpersonal.

Dieses Gerät darf ausschließlich zum Starten für die in der Anleitung oder auf dem Gerät genannten Anforderungen genutzt werden. Die Sicherheitshinweise müssen in jedem Fall beachtet werden. Im Fall einer unsachgemäßen oder gefährlichen Verwendung kann der Hersteller nicht haftbar gemacht werden.



Dieses Gerät darf von mindestens 8-jährigen Kindern und von Personen mit eingeschränkten physischen, sensorischen oder geistigen Fähigkeiten oder von Menschen ohne Erfahrung oder Kenntnis nur unter Aufsicht von für ihre Sicherheit verantwortlichen Personen benutzt werden. Das Gerät ist kein Kinderspielzeug. Die Reinigung und Wartung darf nicht von Kindern durchgeführt werden.

Laden Sie nie defekte oder nicht aufladbare Batterien.

Lagern Sie das Gerät nicht in der Nähe einer Wärmequelle oder bei dauerhaft hohen Temperaturen (über 50 °C).

Der Automatik-Modus sowie die Einschränkungen bei der Benutzung werden nachfolgend in der Betriebsanleitung erklärt.

Brand- und Explosionsgefahr!

Beim Aufladen einer Batterie können explosive Gase freigesetzt werden.



- Das Laden einer Batterie muss an einem gut belüfteten Standort stattfinden.



- Vermeiden Sie Funken und Flammen. Nicht rauchen!
- Schützen Sie die Pole der Batterie vor Kurzschlüssen.

- Schützen Sie die Pole der Batterie vor Kurzschlüssen.



Es besteht die Gefahr von Säurespritzern!



- Tragen Sie eine Schutzbrille und Handschuhe



- Bei Kontakt der Batteriesäure mit den Augen oder der Haut gründlich mit Wasser nachspülen und sofort einen Arzt aufsuchen.

Anschluss :



- Klasse III-Gerät

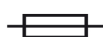

- Das Gerät ist mit einer Sicherung geschützt.



Wartung :

- Falls die interne Sicherung geschmolzen ist, muss sie durch den Hersteller, seinen Reparaturservice oder eine qualifizierte Person ausgetauscht werden, um Gefahren zu vermeiden.



- Nehmen Sie regelmäßig das Gehäuse ab und reinigen Sie das Innere des Gerätes mit Pressluft. Lassen Sie regelmäßig Prüfungen des GYS Gerätes auf seine elektrische Betriebssicherheit von qualifiziertem Techniker durchführen.

- Benutzen Sie niemals Lösungsmittel oder andere aggressive Reinigungsprodukte.

- Reinigen Sie die Oberfläche des Gerätes mithilfe eines trockenen Tuches.

Richtlinien :



- Das Gerät entspricht den europäischen Richtlinien und Normen. Die Konformitätserklärung finden Sie auf unsere Webseite.



- EAC-Konformitätszeichen (Eurasische Wirtschaftsgemeinschaft)

Entsorgung:



- Produkt muss gesondert entsorgt werden (Sondermüll). Nicht mit dem Hausmüll entsorgen!



- Der Hersteller dieses Produktes beteiligt sich an der Verwertung von Verpackungsabfällen durch Zahlen von Beiträgen zu einem ganzheitlichen Sortiersystem, getrennte Sammlungssystem und stoffliche Verwertung der in den Haushalten anfallenden Verpackungsabfälle.



- Recyclebares Produkt, das gesondert entsorgt werden muss.

BESCHREIBUNG

Dieses unabhängige Starthilfegerät ist für Fahrzeuge mit 12V-Fahrzeuggeladen geeignet. Die Superkondensatoren des Gerätes nutzen die Restspannung der Fahrzeuggeladen zum Aufladen und liefern nach wenigen Sekunden Aufladezeit den zum Start nötigen Strom.

Die sechs Superkondensatoren des GYSCAP 500E besitzen eine Gesamtkapazität von 500 Farad.

LADEZUSTAND DES GYSCAP 500E



Drücken Sie die Power-Taste



Wählen Sie Anzeige der Kapazität des GYSCAP 500E mit der Taste aus.



Die Digitalanzeige zeigt einen einzigen Strich an: Die Kapazität des GYSCAP 500E ist zu gering. Siehe Abschnitt «Aufladen des GYSCAP 500E».



Die Digitalanzeige zeigt zwei Striche an: Das GYSCAP 500E ist nicht vollständig geladen. Eine Starthilfe ist dennoch möglich. Trotzdem sollte das GYSCAP 500E aufgeladen werden. Siehe Abschnitt «Aufladen des GYSCAP 500E».



Die Digitalanzeige zeigt drei Striche an: Das GYSCAP 500E ist vollständig aufgeladen. Die Startfähigkeit ist optimal.

LADEZUSTAND DER FAHRZEUGBATTERIE

In der Digitalanzeige des GYSCAP 500E wird der Zustand der Fahrzeuggeladen angezeigt. Mit den drei LEDs wird angezeigt, ob die Batterie entladen, teil- oder tiefentladen ist.



Schließen Sie die Klemmen des GYSCAP 500E unter Berücksichtigung der Polarität an die Fahrzeuggeladen an.



Drücken Sie die Power-Taste.



Wählen Sie die Anzeige des Batteriezustands mit der Taste aus.



Die Digitalanzeige zeigt einen einzelnen Strich an : Die Fahrzeuggeladen ist entladen oder tiefentladen. Siehe Abschnitt «Start-Modus-Betrieb».



Die Digitalanzeige zeigt zwei Striche an: Die Fahrzeuggeladen ist nicht vollständig geladen. Das Fahrzeug kann nicht gestartet werden. Siehe Abschnitt «Start-Modus-Betrieb».



Die Digitalanzeige zeigt drei Striche an: Die Fahrzeuggeladen ist vollständig aufgeladen.



Startet das Fahrzeug trotzdem nicht, gibt es eine andere Ursache als die Batterie dafür. Schließen Sie alle anderen Fehler aus, bevor Sie einen neuen Startversuch unternehmen.

AUFLADEN DES GYSCAP 500E

Das vollständige Aufladen des GYSCAP 500E benötigt einige Sekunden beim direkten Anschluss an eine aufgeladenen 12V-Fahrzeugbatterie.



Die Spannung der Superkondensatoren liegt bei maximal 14V. Liefert die Lichtmaschine weniger als 14V wird das GYSCAP 500E nicht zu 100% aufgeladen.

AUFLADEN ÜBER DIE POLZANGEN



Schließen Sie die Polzangen des GYSCAP 500E an eine im Fahrzeug eingebaute Batterie unter Berücksichtigung der korrekten Polarität an.



Starten Sie den Motor.



Drücken Sie die Power-Taste.



Die Striche der Digitalanzeige blinken. Das Aufladen benötigt ein paar Sekunden.



Digitalanzeige zeigt «ON» und drei Striche an. Das GYSCAP 500E ist für einen neuen Startversuch bereit.



Schalten Sie das GYSCAP 500E mit der Taste aus:
Klemmen Sie das GYSCAP 500E von der Fahrzeugbatterie ab.
Wickeln Sie die Kabel auf und verstauen Sie die Klemmen an der dafür vorgesehenen Stelle.

AUFLADEN ÜBER DEN ZIGARETTENANZÜNDER

Das GYSCAP 500E wird mit einem Anschlusskabel für die Zigarettenanzünderbuchse geliefert, damit kann das GYSCAP 500E innerhalb von etwa zehn Minuten über den Zigarettenanzünderanschluss aufgeladen werden.



Ein völlig leeres GYSCAP 500E sollte über eine Fahrzeugbatterie geladen werden, das Aufladen erfolgt viel schneller.



Ladungsergänzung : 20 Minuten
Volle Ladung : 4 Stunden

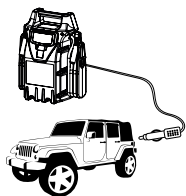

Schließen Sie das Zigarettenanzünderkabel des GYSCAP 500E an eine Zigarettenanzünderbuchse eines Fahrzeug.



Startet Sie den Motor.



Die Digitalanzeige blinkt.
• Die Ladungsergänzung benötigt etwa zehn Minuten.
• Die volle Ladung benötigt einige Stunden.



Digitalanzeige zeigt «ON» und die drei Balken an. Das GYSCAP 500E ist für einen neuen Startversuch bereit.

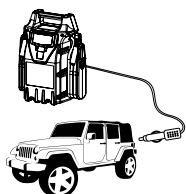

Schalten Sie das GYSCAP 500E mit der Taste aus:
Klemmen Sie das GYSCAP 500E von der Fahrzeugbatterie ab.

FUNKTION SPANNUNGSMESSER

Das GYSCAP 500E verfügt über eine Spannungsmessfunktion. Das Gerät kann die Spannung der Lichtmaschine, der Fahrzeugbatterie oder die interne Spannung der Kondensatoren messen und anzeigen.



Schließen Sie die Polzangen des GYSCAP 500E an die Fahrzeugbatterie unter Berücksichtigung der korrekten Polarität an.



Drücken Sie auf die Power-Taste



Wählen Sie die Spannungsmessfunktion zur Anzeige der Spannung.



Wählen Sie über die Auswahltaste die Spannung aus:



- Entweder die Spannung an den Polklemmen (Batteriespannung oder Lichtmaschinenspannung)



- Oder die Spannung des GYSCAP 500E.



Die Digitalanzeige zeigt den jeweiligen Wert an.

START-MODUS-BETRIEB

Normale Starthilfe :

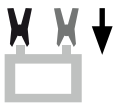

Schließen Sie die Polzangen des GYSCAP 500E an die Fahrzeugbatterie unter Berücksichtigung der korrekten Polarität an.



Drücken Sie die Power-Taste



Die Digitalanzeige zeigt die Kapazität des GYSCAP 500E an.



Drücken Sie die Start-Taste. Sie haben jetzt 30 Sekunden Zeit für einen Startversuch.



Starten Sie das Fahrzeug innerhalb von 30 Sekunden.



Warten Sie bei einem erfolgreichen Startversuch bis die Anzeige des GYSCAP 500E wieder anzeigt (das GYSCAP 500E ist dann für den nächsten Startversuch bereit).



Schalten Sie das GYSCAP 500E mit der Taste aus :
Klemmen Sie das GYSCAP 500E von Fahrzeugbatterie ab.
Wickeln Sie die Kabel auf und verstauen Sie die Klemmen in der dafür vorgesehenen Stelle.



Startet das Fahrzeug nach drei erfolglosen Versuchen nicht, ist nicht die Batterie die Ursache des Fehlers. Überprüfen Sie alle anderen Fehlerquellen bevor Sie einen neuen Startversuch unternehmen.



Nach einem erfolglosen Startversuch ist das GYSCAP 500E entladen. Laden Sie das GYSCAP 500E vor einem neuen Versuch wieder auf.
Siehe Abschnitt «Aufladen des GYSCAP 500».

Starthilfe bei tiefentladenen Batterien.

Schließen Sie die Polzangen des GYSCAP 500E an die Fahrzeugbatterie unter Berücksichtigung der korrekten Polarität an.



Drücken Sie die Power-Taste



Die Digitalanzeige zeigt die Kapazität des GYSCAP 500E an.



SOS

press 3s

Drücken Sie die Start-Taste für drei Sekunden. Sie haben jetzt 30 Sekunden Zeit für einen Startversuch.



Starten Sie das Fahrzeug



Warten Sie bei einem erfolgreichen Startversuch bis die Anzeige des GYSCAP 500E wieder **000** anzeigt (das GYSCAP 500E ist dann für den nächsten Startversuch bereit).



Schalten Sie das GYSCAP 500E mit der Taste (X) aus :
Klemmen Sie das GYSCAP 500E von Fahrzeugbatterie ab.
Wickeln Sie die Kabel auf und verstauen Sie die Klemmen in der dafür vorgesehenen Stelle.

«BYPASS»-MODUS.

Bei einigen Fahrzeugen verhindert der Bordrechner bei einer Batteriespannung von unter 8V einen Startversuch. In diesem Fall können Sie den «BYPASS»-Modus verwenden.

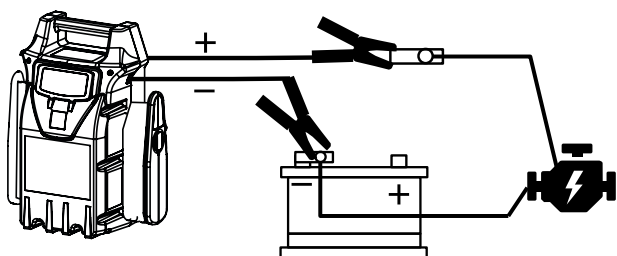

Entfernen Sie die Batterieklemme (+) von der Batterie und verbinden Sie diese mit der roten Polzange (+) des GYSCAP 500E.
2- Die schwarze Polklemme (-) des GYSCAP 500E schließen Sie am Minuspol (-) der Batterie an.



Kontrollieren Sie die Anschlüsse bevor Sie mit dem nächsten Schritt fortfahren. ACHTEN SIE DARAUF, DASS SIE DIE POLIRITÄT NICHT VERWECHSELN!



Drücken Sie die Power-Taste.



Die Digitalanzeige zeigt die Kapazität des GYSCAP 500E an.



SOS

press 3s

Drücken Sie die Start-Taste für drei Sekunden. Sie haben jetzt 30 Sekunden Zeit für einen Startversuch.



Starten Sie das Fahrzeug.



Warten Sie bei einem erfolgreichen Startversuch bis die Anzeige des GYSCAP 500E wieder **000** anzeigt (das GYSCAP 500E ist dann für den nächsten Startversuch bereit).

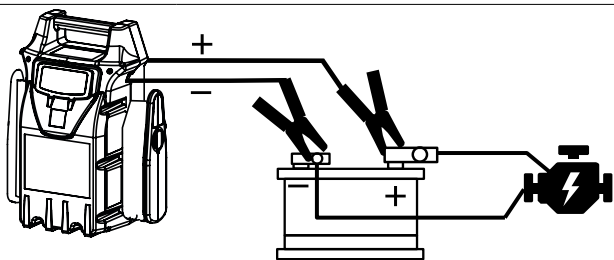

Demontage: Verbinden Sie die beiden Pluspolklemmen wieder mit dem Pluspol(+) der Batterie.

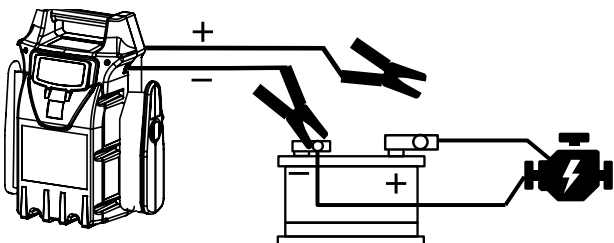

Entfernen Sie die rote Polklemme des GYSCAP 500E von der Batterie.



Schalten Sie das GYSCAP 500E mit der Taste aus :
Klemmen Sie das GYSCAP 500E von Fahrzeugbatterie ab.
Wickeln Sie die Kabel auf und verstauen Sie die Klemmen in der dafür vorgesehenen Stelle.

SCHUTZ

Das Gerät besitzt verschiedene Schutzmaßnahmen :

- Isolierte Polklemmen.
- 300A-Schmelzsicherung (Art.-Nr. 054561)

Schutz vor Verpolung und Kurzschluss: eine Doppelsicherung schützt das Gerät. Manueller Austausch.

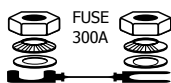

Smart starter management system :

- Dieses integrierte, umfassende Sicherheitssystem schützt die Bordelektronik, das Ladegerät, die Batterie und den Anwender.
- Elektronisches Schutzsystem gegen Verpolung ,Kurzschluss in den Klemmen, Tiefentladungen und Fehler beim Spannungsauswahl.

HERSTELLERGARANTIE

Die Garantieleistung des Herstellers erfolgt ausschließlich bei Fabrikations- oder Materialfehlern, die binnen 24 Monate nach Kauf angezeigt werden (Nachweis Kaufbeleg).

Die Garantieleistung erfolgt nicht bei : Defekten durch unsachgemäßen Gebrauch, Sturz oder harte Stöße.

Sowie durch nicht autorisierte Reparaturen oder durch Transportschäden, die infolge der Rücksendung zur Reparatur hervorgerufen worden sind. Keine Garantie wird für Verschleißteile (z.B. Kabel, Klemmen, usw.) sowie bei Gebrauchsspuren übernommen.

Das betreffende Gerät bitte immer mit Kaufbeleg und kurzer Fehlerbeschreibung ausschließlich über den Fachhandel einsenden.

Die Reparatur erfolgt erst nach Erhalt einer schriftlichen Akzeptanz (Unterschrift) des zuvor vorgelegten Kostenvoranschlags durch den Besteller. Im Fall einer Garantieleistung trägt GYS ausschließlich die Kosten für den Rückversand an den Fachhändler.

INSTRUCCIONES DE SEGURIDAD

Este manual de uso incluye indicaciones sobre el funcionamiento de su aparato y las precauciones a seguir para su seguridad.

Lea atentamente este documento antes del primer uso y consérvelo para una futura lectura.

Estas instrucciones deben leerse y ser comprendidas antes de toda operación.

Toda modificación o mantenimiento no indicado en el manual no se debe llevar a cabo.



Todo daño físico o material debido a un uso no conforme con las instrucciones de este manual no podrá atribuírsele al fabricante.

En caso de problema o de incertidumbre, consulte con una persona cualificada para manejar correctamente el aparato.

Este aparato se debe utilizar solamente para realizar arranques de baterías dentro de los límites indicados en el aparato y el manual. Se deben respetar las instrucciones relativas a la seguridad: En caso de uso inadecuado o peligroso, el fabricante no podrá considerarse responsable.

Este aparato se puede utilizar por niños de al menos 8 años y por personas con capacidades físicas, sensoriales o mentales reducidas o sin experiencia o conocimiento, siempre y cuando estén correctamente vigilados o si han recibido instrucciones respecto al uso del aparato con toda seguridad y si los riesgos que conllevan se hayan comprendido. Los niños no deben jugar con el aparato. Los niños sin vigilancia no deben limpiar ni efectuar mantenimiento alguno del aparato.

En ningún caso se debe usar este aparato para cargar pilas o baterías no recargables.

No colocar el aparato cerca de una fuente de calor y a temperaturas muy elevadas (superiores a 50°C).

El modo de funcionamiento automático y las restricciones de uso están explicadas en este manual.

**Riesgo de explosión y de incendio.**

Una batería en carga puede emitir gases explosivos.



- Durante la carga, la batería debe ponerse en un lugar aireado.



- Evite las llamas y las chispas. No fume.
- Proteja las superficies de contactos eléctricos de la batería contra cortocircuitos.



Riesgo de proyección de ácido.



- Lleve gafas y guantes de protección.



- En caso de contacto con los ojos o la piel, aclare inmediatamente con agua abundantemente y consulte con un médico sin demora.

Conexión:



- Aparato de clase III

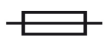

- Este aparato posee una protección por fusible



Mantenimiento:



- Si el fusible interno se funde, deberá ser reemplazado por el fabricante, su servicio post-venta o una persona cualificada, para evitar todo peligro.
- Con regularidad, quite la cubierta protectora y quite el polvo con una pistola de aire comprimido. Aproveche para que una persona cualificada compruebe la fijación de las conexiones eléctricas con una herramienta aislada.
- No utilice en ningún caso disolventes u otros productos de limpieza agresivos.
- Limpie las superficies del aparato con un trapo seco.

Normativa:



- Aparato conforme a las directivas europeas.
- La declaración de conformidad está disponible en nuestra página web.



- Marca de conformidad EAC (Comunidad económica Euroasiática)

Desecho:



- Este material es objeto de una recogida selectiva. No lo deposite en un contenedor doméstico.



- Producto sobre el cual el fabricante participa a una valorización de los embalajes cotizado a un sistema global de separación de residuos, recogida selectiva y reciclado de deshechos de embalajes domésticos.



- Producto reciclable que es objeto de una selección de residuos.

DESCRIPCIÓN GENERAL

El aparato contiene supercondensadores y utiliza la tensión residual de la batería del vehículo para recargarse y arrancar el motor en algunos segundos en vehículos con baterías de 12V.

El GYSCAP 500E funciona gracias a seis supercondensadores de alto rendimiento para una capacidad total de 500 farads.

ESTADO DE CARGA DEL GYSCAP 500E



Presione sobre el botón Power.



Seleccione mediante el botón  el estado de la capacidad interna del GYSCAP 500E.



La pantalla digital indica una sola barra: la capacidad del GYSCAP 500E es insuficiente. Compruebe el párrafo «Recarga del GYSCAP 500E».



La pantalla digital indica dos barras: El GYSCAP 500E no está completamente cargado, aunque es posible arrancar un vehículo. En cualquier caso se recomienda recargar el GYSCAP 500E siguiente el párrafo «Recarga del GYSCAP 500E».



La pantalla digital indica tres barras: El GYSCAP 500E se ha cargado al máximo, la capacidad de arranque es óptima.

ESTADO DE LA CARGA DE LA BATERÍA A ARRANCAR

El GYSCAP 500E indica mediante su pantalla digital, el estado de carga de la batería del vehículo. Los tres diferentes testigos indican si la batería está totalmente descargada, parcialmente descargada o en descarga profunda.

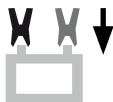

Conecte las pinzas del GYSCAP 500E a la batería de un vehículo a arrancar siguiendo las polaridades.



Presione sobre el botón Power.



Seleccione mediante el botón  el estado de carga de la batería del vehículo a arrancar.



La pantalla digital indica una sola barra: La batería del vehículo a arrancar está descargada o en descarga profunda. Compruebe el párrafo «Utilización en modo arrancador».



La pantalla digital indica dos barras: la batería del vehículo no está completamente cargada, es imposible arrancar un vehículo. Compruebe el párrafo «Utilización en modo arrancador».



La pantalla digital indica tres barras: La batería del vehículo está completamente cargada.



Si el vehículo no arranca, significa que la avería no está vinculada a la batería. Compruebe la verdadera causa de la avería antes de cualquier nuevo intento de arranque.

RECARGA DEL GYSCAP 500E

El GYSCAP 500E se recarga en algunos segundos conectándose directamente sobre un vehículo con batería de 12 voltios en funcionamiento.



La tensión de los supercondensadores será de 14 V máximo o de la tensión máxima que permita el alternador.

Si la tensión del alternador es inferior a 14 V, el GYSCAP 500 E no se cargará a 100%.

RECARGA MEDIANTE LAS PINZAS DE ARRANQUE



Conecte las pinzas del GYSCAP 500E a un vehículo operacional respetando las polaridades.



Arrancar el vehículo



Presione sobre el botón Power.



Las barras de la pantalla digital parpadean. La recarga se efectúa en algunos segundos.



La pantalla digital indica «ON» y tres barras. El GYSCAP 500E está listo para una nuevo arranque.



Tras detener el GYSCAP 500E mediante el botón  :
Desconecte las pinzas del GYSCAP 500E del vehículo.
Enrolle los cables y coloque las pinzas en el espacio previsto para ello.

RECARGA MEDIANTE ENCENDEDOR

Para facilitar la recarga, el GYSCAP 500E incluye un cable que permite conectarse directamente sobre el conector encendedor del vehículo. En este caso, es posible recargar de forma óptima el GYSCAP 500E en una docena de minutos.



Este medio se aconseja para un complemento de carga. En el caso en que el GYSCAP 500E esté totalmente descargado, es más rápido conectarlo sobre una batería de un vehículo operacional.



Complemento de carga : 20 minutos
Carga completa : 4 horas

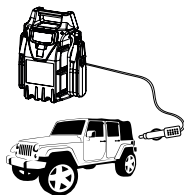

Conecte el cable encendedor del GYSCAP 500E a un vehículo operacional.



Arrancar el vehículo



Las barras de la pantalla digital parpadean.
• El complemento de carga se efectúa en una docena de minutos.
• La recarga completa se efectúa en algunas horas.



La pantalla digital indica «ON» y tres barras. El GYSCAP 500E está listo para una nuevo arranque.

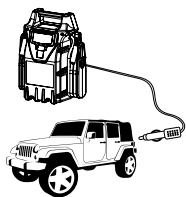

Tras la interrupción del GYSCAP 500E mediante el botón  :
Desconecte el cable encendedor del vehículo.

FUNCIÓN VOLTÍMETRO

El GYSCAP 500E dispone de una función voltímetro. Es posible conocer la tensión del alternador o la tensión de la batería del vehículo en avería, así como la tensión del GYSCAP 500E.



Conecte las pinzas del GYSCAP 500E a la batería de un vehículo a arrancar siguiendo las polaridades.



Presione sobre el botón Power.



Presione sobre la función voltímetro para leer la tensión.



Seleccione mediante el botón de selección de visualización la tensión deseada:



- Ya sea la tensión en el extremo de las pinzas (tensión de la batería o tensión del alternador)



- O la tensión del GYSCAP 500E.



La pantalla digital indica la tensión.

UTILIZACIÓN EN MODO ARRANCADOR

Para un arranque estándar:



Conecte las pinzas del GYSCAP 500E al vehículo a arrancar siguiendo las polaridades.



Presione sobre el botón Power.



La pantalla digital indica el estado de la capacidad del GYSCAP 500E.



Presione sobre el botón start. Comienza una cuenta atrás de 30 segundos.



Arranque el vehículo en avería lo más rápidamente posible antes de que su capacidad se transfiera a la batería.



Espere a que el GYSCAP 500E se recargue hasta que la pantalla digital indique .
(una vez recargado, el GYSCAP 500E está listo para un nuevo arranque)



Tras detener el GYSCAP 500E mediante el botón  :
Desconecte las pinzas del GYSCAP 500E del vehículo.
Enrolle los cables y coloque las pinzas en el espacio previsto para ello.



Si el vehículo en avería no arranca todavía tras dos intentos, es probable que la avería no esté vinculada a la batería. Compruebe la verdadera causa de la avería antes de cualquier nuevo intento de arranque.



El fallo de un primer intento descargará el GYSCAP 500E. Antes de un nuevo intento, recargue el GYSCAP 500E.
Compruebe el párrafo «Recarga del GYSCAP 500E».

En caso de un arranque particular: La batería del vehículo está profundamente descargada



Conecte las pinzas del GYSCAP 500E al vehículo a arrancar siguiendo las polaridades.



Presione sobre el botón Power.



La pantalla digital indica el estado de la capacidad del GYSCAP 500E.



SOS

press 3s

Presione 3 segundos para forzar el arranque del vehículo averiado. Una cuenta atrás de 30 segundos comienza.



Arranque el vehículo en avería.



Espere a que el GYSCAP 500E se recargue hasta que la pantalla digital indique .
(una vez recargado, el GYSCAP 500E está listo para un nuevo arranque)



Tras detener el GYSCAP 500E :
Desconecte las pinzas del GYSCAP 500E del vehículo.
Enrolle los cables y coloque las pinzas en el espacio previsto para ello.

MODO BYPASS

Si el arranque ha fallado durante el arranque estándar y con la recarga, es posible que el ordenador de abordo del vehículo no autorice el arranque ya que la tensión de la batería (del vehículo) es inferior a 8V. En este caso, siga las etapas del modo BYPASS.

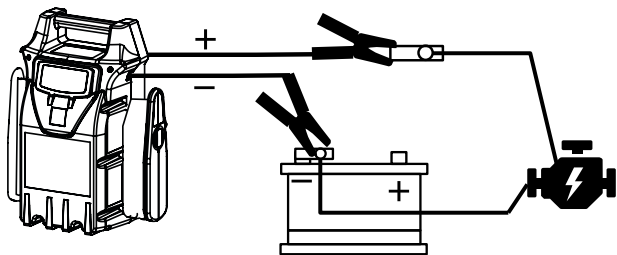

Desconecte el terminal (+) de su batería y conecte la pinza roja (+) del GYSCAP 500E sobre esta.
Conecte la pinza negra (-) sobre el terminal (-) de su batería.



Compruebe las conexiones antes de pasar a la etapa siguiente. NO INVIERTA LAS POLARIDADES.



Presione sobre el botón Power.



La pantalla digital indica el estado de la capacidad del GYSCAP 500E.



SOS
press 3s

Presione 3 segundos para forzar el arranque del vehículo averiado.
Una cuenta atrás de 30 segundos comienza.



Arranque el vehículo en avería lo más rápidamente posible antes de que su capacidad se transfiera a la batería.



Espera a que el GYSCAP 500E se recargue hasta que la pantalla digital indique .
(una vez recargado, el GYSCAP 500E está listo para un nuevo arranque)

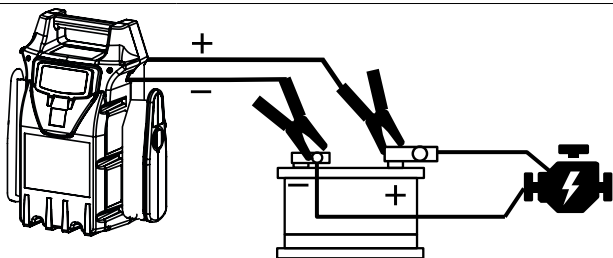

Coloque el conjunto de nuevo: terminal y pinza roja (+) sobre el borne (+) de la batería.

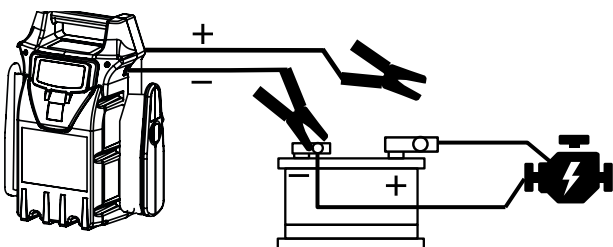

Retire la pinza roja (+) del terminal fijado a la batería.



Tras detener el GYSCAP 500E :
Desconecte las pinzas del GYSCAP 500E del vehículo.
Enrolle los cables y coloque las pinzas en el espacio previsto para ello.

PROTECCIONES

- Este aparato ha sido diseñado todas las protecciones posibles :
- Las pinzas de arranque están completamente aisladas.
- Protegido mediante un fusible de 300 A (ref. 054561)

Un fusible provee protección contra inversiones de polaridad y cortocircuitos. Reemplazarlo requiere un procedimiento manual.

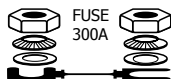

Smart starter management system :

- Este dispositivo es un sistema de protecciones global y completo que protege la electrónica de a bordo, el cargador, la batería y el usuario.
- Sistema electrónico de protección contra la inversión de polaridad, las pinzas en cortocircuito, las descargas profundas y los errores de selección de tensión.

ПРАВИЛА БЕЗОПАСНОСТИ

Данная инструкция описывает функционирование устройства и меры предосторожности в целях обеспечения вашей безопасности.

Пожалуйста, прочтите ее перед первым использованием и сохраните, чтобы при необходимости перечитать.

Эти указания должны быть прочтены и поняты до начала сварочных работ.

Изменения и ремонт, не указанные в этой инструкции, не должны быть предприняты.



Производитель не несет ответственности за телесные повреждения или материальный ущерб, связанные с несоответствующим данной инструкции использованием аппарата.

В случае проблемы или сомнений обратитесь к квалифицированному специалисту для правильного использования аппарата.

Этот аппарат должен быть использован исключительно для запуска, ограничиваясь указаниями на аппарате и в инструкции. Соблюдайте правила безопасности. В случае неадекватного или опасного использования производитель не несет ответственности.

Этот аппарат может быть использован детьми старше 8 лет, а также лицами с ограниченными физическими, умственными возможностями или ограниченным сенсорным восприятием, а также не обладающими опытом и знаниями, при условии, что за ними надлежащим образом следят или если с ними провели инструктаж по безопасному использованию аппарата и если все возможные риски были предусмотрены. Дети не должны играть с устройством. Чистка и уход не должны производиться детьми без надлежащего присмотра.

Ни в коем случае не используйте это устройство для зарядки батареек или незаряжаемых батарей.

Не устанавливайте аппарат рядом с источником тепла и не подвергать высоким температурам (выше 50°C) в течении длительного периода.

Автоматический режим, а также ограничения при его использовании, описаны далее в этой инструкции.

**Риск пожара и взрыва!**

При заряде батарея может выпустить взрывоопасный газ.



- Во время зарядки АКБ должна быть помещена в хорошо проветриваемом месте.



- Избегайте пламени и искр. Не курить.

- Защитите поверхности батареи от электрического контакта во избежание короткого замыкания.

**Риск кислотных брызг!**

- Носите защитные очки и перчатки



- В случае контакта с глазами или кожей обильно промойте водой и без промедления обратитесь к врачу.

Подсоединение устройства :

- Аппарат класса III



- Этот аппарат защищен плавким предохранителем

**Обслуживание :**

- Если встроенный предохранитель расплавился, он должен быть заменен производителем, его сервисной службой или квалифицированным специалистом во избежание опасности.

- Регулярно открывайте аппарат и продувайте его, чтобы очистить от пыли. Необходимо также проверять все электрические соединения с помощью изолированного инструмента. Проверка должна осуществляться квалифицированным специалистом.



- Ни в коем случае не используйте растворители или другие коррозионные моющие средства.

- Протирайте поверхность аппарата сухой тряпкой.

Регламентация :

- Аппарат соответствует директивам Евросоюза.

- Декларация о соответствии есть в наличии на нашем сайте.



- Знак соответствия EAC (Евразийское экономическое сообщество).

Утилизация:



- Это оборудование подлежит переработке. Не выбрасывать в общий мусоросборник.



- Продукт, производитель которого участвует в глобальной программе переработки упаковки, выборочной утилизации и переработке бытовых отходов



- Этот продукт подлежит утилизации.

ОПИСАНИЕ

Предназначенный для автомобилей с аккумуляторами 12В автономное пусковое устройство GYSCAP 500E с суперконденсаторами использует остаточное напряжение аккумулятора автомобиля, чтобы зарядиться и запустить двигатель за несколько секунд.

GYSCAP 500E работает благодаря шести высокотехнологичным суперконденсаторам общей ёмкостью 500 Фарад.

СОСТОЯНИЕ ЗАРЯДКИ GYSCAP 500E



Нажмите на кнопку Power.



помощью кнопки выберите состояние ёмкости GYSCAP 500E.



На цифровом дисплее только одна полоска: Емкости GYSCAP 500E не достаточно. См. параграф «зарядка GYSCAP 500E».



На цифровом дисплее две полоски: аппарат GYSCAP 500E заряжен не полностью, но запуск автомобиля все-таки возможен. Тем не менее рекомендуется зарядить GYSCAP 500E: см. параграф «зарядка GYSCAP 500E».



На цифровом дисплее три полоски: аппарат GYSCAP 500E полностью заряжен с оптимальной способностью к запуску.

СОСТОЯНИЕ ЗАРЯДКИ АКБ, КОТОРУЮ НАДО ЗАПУСТИТЬ

На цифровом дисплее GYSCAP 500E указано состояние зарядки АКБ автомобиля. Три разных индикатора показывают насколько батарея разряжена: полностью, частично или глубоко.



Подсоедините зажимы GYSCAP 500E к батарее автомобиля, который требуется завести, соблюдая полярность.



Нажмите на кнопку Power.



С помощью кнопки выберите состояние зарядки АКБ автомобиля, который требуется завести.



На цифровом дисплее только одна полоска: АКБ автомобиля, который требуется завести, либо разряжена, либо в состоянии глубокой разрядки. См. параграф «использование в режиме пускового устройства».



На цифровом дисплее две полоски: АКБ автомобиля не разряжена полностью и автомобиль завести возможно. См. параграф «использование в режиме пускового устройства».



На цифровом дисплее три полоски: АКБ автомобиля полностью заряжена.



Если автомобиль не заводится, то значит неисправность не связана с АКБ. Ищите причину неисправности перед тем, как совершать следующую попытку запуска.

ЗАРЯДКА GYSCAP 500E

GYSCAP 500E заряжается за несколько секунд через прямое подключение к автомобилю с 12-вольтовым аккумулятором в рабочем состоянии.



Напряжение суперконденсаторов будет максимум 14В или будет соответствовать максимальному напряжению которое сможет выдать генератора переменного тока. Если напряжение генератора переменного тока ниже чем 14В, GYSCAP 500 E не сможет зарядиться на 100%.»

ЗАРЯДКА ЧЕРЕЗ ЗАЖИМЫ ЗАПУСКА



Подсоедините зажимы GYSCAP 500E к автомобилю в исправном состоянии, соблюдая полярность.



Заведите автомобиль.



Нажмите на кнопку Power.



Полоски цифрового дисплея начинают мигать. Зарядка происходит за несколько секунд.



Цифровой дисплей показывает «ON» и три полоски. GYSCAP 500E готов к новому запуску автомобиля.



После остановки GYSCAP 500E с помощью кнопки  : Отсоедините зажимы GYSCAP 500E от автомобиля. Обмотайте кабели и уберите зажимы в специально предназначенное для этого место.

ЗАРЯДКА ЧЕРЕЗ РАЗЪЕМ ДЛЯ ПРИКУРИВАТЕЛЯ

Для простоты зарядки GYSCAP 500E поставляется с кабелем для прямого подключения к разъему для прикуривателя автомобиля. Таким образом возможно оптимально зарядить GYSCAP 500E за несколько десятков минут.



Этот способ рекомендуется для дополнительной зарядки. В случае, если GYSCAP 500E полностью разряжен, быстрее всего его зарядить, подключившись к АКБ исправного автомобиля.



Дополнительная зарядка: 20 минут
Полная зарядка: 4 часа

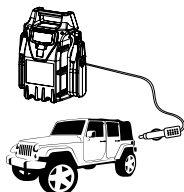

Подсоедините кабель прикуривателя GYSCAP 500E к исправному автомобилю.



Заведите автомобиль.





Полоски цифрового дисплея начинают мигать.

- Дополнительная зарядка производится за несколько десятков минут.
- Полная зарядка производится за несколько часов.

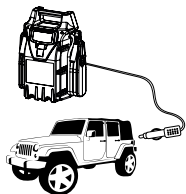

Цифровой дисплей показывает «ON» и три полоски. GYSCAP 500E готов к новому запуску автомобиля.



После остановки GYSCAP 500E с помощью кнопки  :
Отсоедините кабель прикуривателя от автомобиля.

ФУНКЦИЯ ВОЛЬТМЕТРА

GYSCAP 500E имеет функцию вольтметра. Можно узнать напряжение альтернатора или напряжение АКБ автомобиля, который требуется завести, а также напряжение аппарата GYSCAP 500E.



Подсоедините зажимы GYSCAP 500E к батарее автомобиля, который требуется завести, соблюдая полярность.



Нажмите на кнопку Power.



Нажмите на функцию вольтметр, чтобы считать напряжение.



С помощью кнопки выбора индикации выберите желаемое напряжение:



- Либо напряжение на кончиках зажимов (напряжение аккумулятора или напряжение альтернатора)



- Либо напряжение аппарата GYSCAP 500E.



Цифровой дисплей показывает напряжение.

ИСПОЛЬЗОВАНИЕ В РЕЖИМЕ ЗАПУСКА

Во время стандартного запуска двигателя:



Подсоедините зажимы аппарата GYSCAP 500E к автомобилю, который требуется завести, соблюдая полярности.



Нажмите на кнопку Power.



На цифровом дисплее афишируется состояние ёмкости GYSCAP 500E.



Нажмите на кнопку START. Начнется 30-секундный отчет.



Заведите автомобиль, который требуется завести, как можно быстрее перед тем, как его емкость не передастся аккумулятору.



Подождите, чтобы GYSCAP 500E зарядился, пока на цифровом экране не будет указано **000**.
(как только он зарядится, аппарат GYSCAP 500E готов для следующего запуска)



После того, как вы выключите GYSCAP 500E с помощью кнопки  :
Отсоедините зажимы аппарата GYSCAP 500E от автомобиля.
Обмотайте кабели и уберите зажимы в специально предназначенное для этого место.



Если автомобиль, который требуется завести, не заводится после 2-х попыток запуска, то значит неисправность не связана с АКБ. Ищите причину неисправности перед тем, как совершать следующую попытку запуска.



Неудачная первая попытка разрядит аппарат GYSCAP 500E. Перед следующей попыткой надо зарядить GYSCAP 500E.
См. параграф «зарядка GYSCAP 500E».

В особых случаях: аккумулятор автомобиля глубоко разряжен.



Подсоедините зажимы аппарата GYSCAP 500E к автомобилю, который требуется завести, соблюдая полярности.



Нажмите на кнопку Power.



На цифровом дисплее афишируется состояние ёмкости GYSCAP 500E.



SOS

press 3s

Нажмите в течение 3-х секунд, чтобы форсировать запуск двигателя автомобиля.
Начнется 30-секундный отчет.

START



30s max

Заведите автомобиль, требующий запуска.



Подождите, чтобы GYSCAP 500E зарядился, пока на цифровом экране не будет указано **000**.
(как только он зарядится, аппарат GYSCAP 500E готов для следующего запуска)



После выключения аппарата GYSCAP 500E:
Отсоедините зажимы аппарата GYSCAP 500E от автомобиля.
Обмотайте кабели и уберите зажимы в специально предназначенное для этого место.

РЕЖИМ BYPASS

Если запуск не удался в стандартном режиме и с предварительной зарядкой, то это означает, что бортовой вычислитель автомобиля возможно не позволяет запуск из-за того, что напряжение АКБ (автомобиля) < 8В. В этом случае действуйте по этапам режима BYPASS.

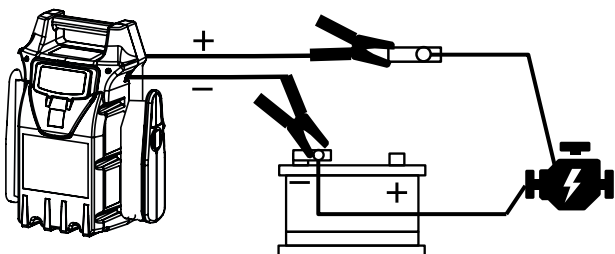

Отсоедините клемму (+) АКБ и подсоедините к ней красный зажим (+) аппарата GYSCAP 500E.
Подсоедините черный зажим (-) к клемме (-) АКБ.



Проверьте все соединения перед тем, как перейти к следующему этапу. ПОЛЯРНСТЬ НЕ ИЗМЕНЯТЬ



Нажмите на кнопку Power.



На цифровом дисплее афишируется состояние ёмкости GYSCAP 500E.



SOS
press 3s

Нажмите в течение 3-х секунд, чтобы форсировать запуск двигателя автомобиля. Начнется 30-секундный отчет.



Заведите автомобиль, который требуется завести, как можно быстрее перед тем, как его ёмкость не передастся аккумулятору.



Подождите, чтобы GYSCAP 500E зарядился, пока на цифровом экране не будет указано **078** (как только он зарядится, аппарат GYSCAP 500E готов для следующего запуска)

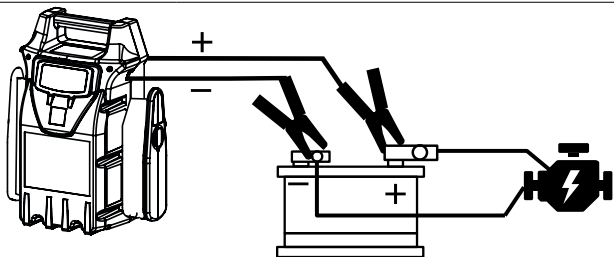

Снова подсоединить наконечник и красный зажим (+) к контакту (+) АКБ.

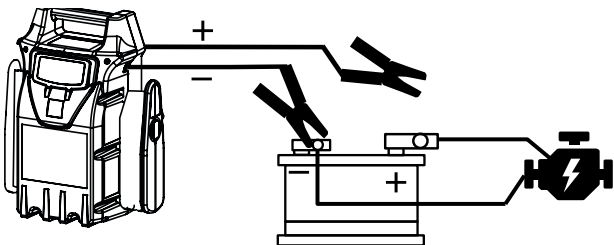

Отсоедините красный зажим (+) от наконечника, прикрепленного к АКБ.



После выключения аппарата GYSCAP 500E: Отсоедините зажимы аппарата GYSCAP 500E от автомобиля. Обмотайте кабели и уберите зажимы в специально предназначенное для этого место.

ЗАЩИТЫ

- Этот аппарат разработан с максимальным количеством защит :
 - Изолированные зажимы запуска.
 - Защита плавким предохранителем 300 А (арт. 054561)
- Плавкий предохранитель обеспечивает защиту против инверсии полярности и коротких замыканий. Замена требует ручного вмешательства.

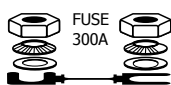

Smart starter management system :

- Это глобальная, полная система защиты, защищающая бортовую электронику, зарядное устройство, аккумулятор и пользователя.
- Электронная система защиты против инверсии полярности, коротких замыканий на зажимах, глубокой разрядки и ошибок выбора напряжения.

BELANGRIJKE VEILIGHEIDSIINSTRUCTIES

In deze handleidingen vindt u informatie over het functioneren van uw apparaat, en de veiligheids- en voorzorgsmaatregelen die in acht moeten worden genomen.

Leest u dit document aandachtig door voor u het apparaat in gebruik neemt. Bewaar dit document als naslagwerk.

Deze instructies moeten eerst goed gelezen en begrepen worden alvorens het apparaat te gebruiken.

Voer geen enkele verandering en/of onderhoud uit die niet beschreven staat in deze handleiding.



Ieder lichamelijk letsel of materiële schade veroorzaakt door het onjuist opvolgen van de instructies in deze handleiding kan niet op de fabrikant verhaald worden.

Raadpleeg, in geval van problemen of vragen, een gekwalificeerde onderhoudsmonteur.

Dit apparaat kan alleen gebruikt worden als starter, en uitsluitend volgens de instructies vermeld op het apparaat en in de handleiding. Volg altijd nauwkeurig de veiligheidsinstructies op. Bij onjuist of gevaarlijk gebruik kan de fabrikant van dit product niet aansprakelijk gesteld worden.

Dit apparaat kan alleen worden gebruikt door kinderen vanaf 8 jaar en door personen met lagere lichamelijke, zintuiglijke of mentale vaardigheden of met gebrek aan ervaring of kennis als ze goed begeleid worden, of als hen de noodzakelijke instructies voor een absoluut veilig gebruik van het apparaat gegeven zijn, en als de eventuele risico's goed begrepen worden. Kinderen mogen niet met het apparaat spelen. Reinigen en onderhoud mogen niet uitgevoerd worden door kinderen zonder toezicht.

Gebruik het apparaat nooit voor het opladen van niet-oplaadbare batterijen of accu's.

Het apparaat niet dichtbij een warmtebron plaatsen en niet blootstellen aan blijvend hoge temperatuur (hoger dan 50°C).

De automatische modus en de gebruiksbependingen van het apparaat worden in deze handleiding beschreven.

**Ontploffings- en brandgevaarlijk!**

Een opladende accu kan explosief gas uitstoten.



- Tijdens het laden moet de accu in een goed geventileerde ruimte geplaatst worden.



- Vermijd vuur en vonken. Niet roken.
- Scherm de elektrische delen van de accu af om kortsluiting te voorkomen.



Let op : zuur-projectie gevaar !



- Draag altijd een veiligheidsbril en veiligheidshandschoenen.



- In geval van oog- of huidcontact, meteen met water afspoelen en onmiddellijk een arts raadplegen.

Aansluiten :



- Apparaat klasse III

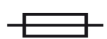

- Dit apparaat is, ter beveiliging, uitgerust met een zekering.



Onderhoud :

- Als de interne zekering gesmolten is, dient deze vervangen te worden door de fabrikant, zijn reparatie-dienst of een gelijkwaardig gekwalificeerde technicus, om zo ieder gevaar te vermijden.
- Haal regelmatig de kap van het apparaat, en blaas het stof weg met een stofblazer. Laat tegelijkertijd de elektrische aansluitingen controleren door een gekwalificeerd technicus (met behulp van geïsoleerd gereedschap).
- Gebruik in geen enkel geval oplosmiddelen of andere agressieve schoonmaakmiddelen.
- Reinig de oppervlaktes van het apparaat met een droge doek.



Richtlijnen :



- Apparaat voldoet aan de Europese richtlijnen. :
- Het certificaat van overeenstemming is te downloaden op onze internet site.



- EAC (Euraziatische Economische Gemeenschap) overeenstemming merk.

Afvalverwerking :



- Afzonderlijke inzameling vereist. Niet met het huishoudelijke afval wegwerpen.



- De fabrikant van dit product neemt deel aan het recyclen van verpakkingen, en draagt bij aan een globaal sorteersysteem en een gescheiden afvalverwerkingsysteem.



- Dit apparaat kan gerecycled worden. Afzonderlijke inzameling vereist.

ALGEMENE OMSCHRIJVING

Deze autonome starter met supercondensatoren is bestemd voor voertuigen uitgerust met een 12V accu. De starter maakt gebruik van de restspanning van de accu van het voertuig om zich opnieuw op te laden en start de motor binnen enkele seconden.

De GYSCAP 500E beschikt over zes high performance super-condensatoren, en heeft een totale capaciteit van 500 Farads.

LAAD-STATUS GYSCAP 500E.



Druk op de POWER knop.



Kies met behulp van de knop  de staat van de interne capaciteit van de GYSCAP 500E.



Het digitale scherm geeft één streepje aan : De capaciteit van de GYSCAP 500E is onvoldoende. Raadpleeg de paragraaf «opladen van de GYSCAP 500E »



Het digitale scherm geeft twee streepjes aan : De GYSCAP 500E is niet volledig opgeladen, het is echter wel mogelijk een voertuig op te starten. Het wordt evenwel aangeraden om de GYSCAP 500E op te laden, we verwijzen u naar de paragraaf «opladen van de GYSCAP 500E ».



Het digitale scherm geeft drie streepjes aan : De GYSCAP 500E is maximaal opgeladen, de start-capaciteit is dus optimaal.

LAADSTATUS VAN DE OP TE LADEN ACCU

De GYSCAP 500E geeft, via het digitale scherm, de laad-status van de accu van het voertuig aan. De drie verschillende lampjes geven aan of de accu volledig ontladen, gedeeltelijk ontladen, of zeer diep aan het ontladen is.



Sluit de klemmen van de GYSCAP 500E aan op de accu van het op te starten voertuig en respecteer hierbij de polariteit.



Druk op de POWER knop.



Kies met behulp van knop  de laadstatus van de accu van het op te starten voertuig.



Het digitale scherm geeft één streepje aan : De accu van het op te starten voertuig is ontladen of zeer diep ontladen. Raadpleeg de paragraaf «gebruik in de start-modus».



Het digitale scherm geeft twee streepjes aan : De accu van het voertuig is niet volledig geladen, het is onmogelijk om een voertuig op te starten. Raadpleeg de paragraaf «gebruik in de start-modus».



Het digitale scherm geeft drie streepjes aan : De accu van het voertuig is volledig opgeladen.



Als het voertuig niet start, ligt de oorzaak niet bij de accu.

Zoek de werkelijke oorzaak voordat u het voertuig weer op probeert te starten.

LADEN VAN DE GYSCAP 500E

De GYSCAP 500E laadt zichzelf binnen enkele seconden op wanneer het apparaat direct aangesloten wordt op een 12 V-voertuig met een draaiende motor.



De spanning van de supercondensatoren zal op z'n hoogst zijn bij 14 V, of bij de maximale spanning die de dynamo kan leveren.

Als de spanning van de dynamo lager is dan 14 V, zal de GYSCAP 500 E niet voor 100% opgeladen worden.

LADEN MET BEHULP VAN DE LAADKLEMMEN

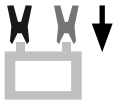

Sluit de klemmen van de GYSCAP 500E aan op een operationeel voertuig en respecteer hierbij de polariteit.



Start het voertuig



Druk op de POWER knop.



De streepjes van het digitale scherm knipperen. Het opladen duurt enkele seconden.



Het digitale scherm geeft «ON» en drie streepjes aan. De GYSCAP 500E is klaar om opnieuw accu's op te starten.



Na het uitschakelen van de GYSCAP 500E met knop :

Koppel de klemmen van de GYSCAP 500E van het voertuig af.

Rol de kabels op en berg de klemmen op in de daarvoor bestemde ruimte.

OPLADEN MET BEHULP VAN DE SIGARETTENAANSTEKER PLUG

Om het opladen te vereenvoudigen wordt de GYSCAP 500E geleverd met een kabel waarmee hij direct op de sigarettenaansteker plug gekoppeld kan worden. Dit biedt de mogelijkheid om de GYSCAP 500E optimaal op te laden binnen een tiental minuten.



Deze procedure wordt aangeraden bij het gedeeltelijk opladen van de GYSCAP 500E. Wanneer de GYSCAP volledig ontladen is, zal het opladen sneller gaan als de GYSCAP 500E op de accu van een operationeel voertuig aangesloten wordt.



Gedeeltelijk opladen : 20 minuten

Volledig opladen : 4 uur

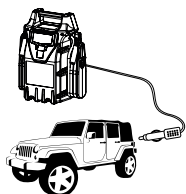

Sluit de kabel van de sigarettenaansteker van de GYSCAP 500E aan op een operationeel voertuig.



Start het voertuig





De streepjes van het digitale scherm knipperen.

- Het gedeeltelijk opladen duurt een tiental minuten.
- Volledig opladen duurt enkele uren.

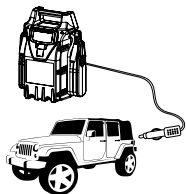

Het digitale scherm geeft «ON» en drie streepjes aan. De GYSCAP 500E is klaar om opnieuw accu's op te starten.



Na het uitschakelen van de GYSCAP 500E met knop  :
Koppel de sigarettenaansteker-kabel van het voertuig af.

FUNCTIE VOLTMETER

De GYSCAP 500E beschikt over een Voltmeter functie. Het is mogelijk de spanning van de dynamo, de spanning van de accu van het op te starten voertuig, of de spanning van de GYSCAP 500E te meten.



Sluit de klemmen van de GYSCAP 500E aan op de accu van het op te starten voertuig en respecteer hierbij de polariteit.



Druk op de POWER knop.



Druk op de voltmeter-functie om de spanning af te lezen.



Kies, met behulp van de knop 'keuze display' de gewenste spanning :



- Ofwel de spanning op het uiteinde van de klemmen (spanning van de accu of spanning van de dynamo)



- Ofwel de spanning van de GYSCAP 500E.



Het digitale scherm geeft de spanning aan.

GEBRUIK IN DE STARTMODUS

In geval van standaard opstarten :



Koppel de klemmen van de GYSCAP 500E aan op het op te starten voertuig en respecteer hierbij de polariteit.



Druk op de POWER knop.



Het digitale scherm geeft de capaciteit van de GYSCAP 500E aan.



Druk op de start knop. Het apparaat begint met het aftellen van 30 seconden.



Start zo snel mogelijk het op te starten voertuig, voordat de capaciteit naar de accu overgebracht wordt.



Wacht tot de GYSCAP 500E zich oplaadt, totdat het digitale scherm aangeeft.
(wanneer de GYSCAP 500E opgeladen is, is het apparaat klaar om opnieuw accu's op te starten)



Na het uitschakelen van de GYSCAP 500E met de knop :
Koppel de klemmen van de GYSCAP 500E van het voertuig af.
Rol de kabels op en berg de klemmen op in de daarvoor bestemde ruimte.



Als het op te starten voertuig na twee opstart-pogingen niet start, ligt de oorzaak waarschijnlijk niet bij de accu. Zoek de werkelijke oorzaak voordat u het voertuig weer op probeert te starten.



Het mislukken van de eerste startpoging zal de GYSCAP 500E ontladen. Laad de GYSCAP 500E eerst op, alvorens een nieuwe startpoging te ondernemen.
Raadpleeg de paragraaf «opladen van de GYSCAP 500E»

In geval van een speciale reparatie : de accu van het voertuig is zeer diep ontladen.



Koppel de klemmen van de GYSCAP 500E aan op het op te starten voertuig en respecteer hierbij de polariteit.



Druk op de POWER knop.



Het digitale scherm geeft de capaciteit van de GYSCAP 500E aan.



SOS
press 3s

Druk gedurende 3 seconden, om het opstarten van de te repareren accu te forceren.
Het aftellen van 30 seconden begint.



Start het te repareren voertuig.



Wacht tot de GYSCAP 500E zich oplaadt, totdat het digitale scherm aangeeft.
(wanneer de GYSCAP 500E opgeladen is, is het apparaat klaar om opnieuw accu's op te starten)



Na het uitschakelen van van de GYSCAP 500E :
Koppel de klemmen van de GYSCAP 500E van het voertuig af.
Rol de kabels op en berg de klemmen op in de daarvoor bestemde ruimte.

BYPASS MODUS

Als het standaard opstarten niet lukt is, staat de boordcomputer het opstarten misschien niet toe omdat de spanning van de accu (van het voertuig) < 8V. Volg in dit geval de stappen van de BYPASS modus op.

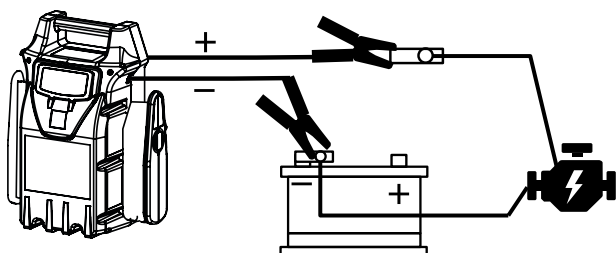

Koppel de (+) pool van uw accu af en klem de rode klem (+) van de GYSCAP 500E hierop aan.
Koppel de zwarte (-) klem aan op de (-) pool van uw accu.



**Controleer de aansluitingen alvorens naar de volgende stap te gaan.
KEER DE POLARITEITEN NIET OM.**



Druk op de POWER knop.



Het digitale scherm geeft de capaciteit van de GYSCAP 500E aan.



SOS
press 3s

Druk gedurende 3 seconden, om het opstarten van de te repareren accu te forceren.
Het aftellen van 30 seconden begint



Start zo snel mogelijk het op te starten voertuig, voordat de capaciteit naar de accu overgebracht wordt.



Wacht tot de GYSCAP 500E zich oplaadt, totdat het digitale scherm **000** aangeeft.
(wanneer de GYSCAP 500E opgeladen is, is het apparaat klaar om opnieuw accu's op te starten)

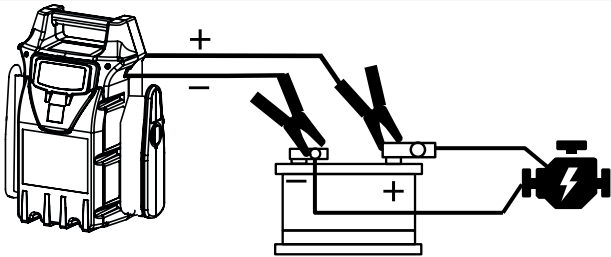

Bevestig samen : pool en rode klem (+) op de (+) stekker van de accu.

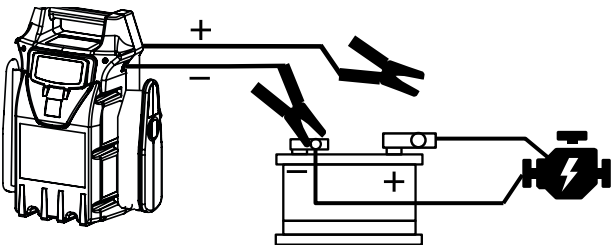

Verwijder de rode (+) klem van de aan de accu gekoppelde pool.



Na het uitschakelen van van de GYSCAP 500E :
Koppel de klemmen van de GYSCAP 500E van het voertuig af.
Rol de kabels op en berg de klemmen op in de daarvoor bestemde ruimte.

BEVEILIGING

- Uw apparaat is uitgerust met een optimale beveiliging :
 - De klemmen zijn geïsoleerd.
 - Het apparaat is uitgerust met een 300 A zekering (art. code 054561)
- Een zekering biedt bescherming tegen omgekeerde polariteit en kortsluiting. Het vervangen moet handmatig gebeuren.

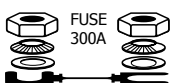

Smart starter management system :

- Dit is een globaal en compleet beveiligingssysteem, dat de boord-elektronica, de lader, de accu en de gebruiker beschermt.
- Elektronisch beveiligingssysteem tegen omgekeerde polariteit, kortsluiting op de klemmen, zeer diepe ontlading en fouten in de spanningskeuze.

ISTRUZIONI DI SICUREZZA

Questo manuale descrive il funzionamento di questo apparecchio e le precauzioni da seguire per la sicurezza dell'utilizzatore.

Leggerlo attentamente prima dell'uso e conservarlo con cura per poterlo consultare successivamente.

Queste istruzioni devono essere lette e comprese prima dell'uso.

Ogni modifica o manutenzione non indicata nel manuale non deve essere effettuata.



Ogni danno fisico o materiale dovuto ad un uso non conforme alle istruzioni presenti in questo manuale non potrà essere considerato a carico del fabbricante.

In caso di problema o d'incertezza, si prega di consultare una persona qualificata per manipolare correttamente il dispositivo.

Questo dispositivo deve essere usato soltanto per fare dell'avviamento entro le limiti indicate sul dispositivo stesso e sul suo manuale d'uso. Bisogna rispettare le istruzioni relative alla sicurezza. In caso di uso inadeguato o pericoloso, il fabbricante non potrà essere ritenuto responsabile.

Questo dispositivo può essere usato da bambini di età superiore a 8 anni, da persone con capacità fisiche, sensoriali o mentali ridotte e da persone senza esperienza o conoscenze, purchè esse siano correttamente sorvegliate o se le istruzioni relative all'uso del dispositivo in sicurezza siano state loro trasmesse e qualora i rischi intrapresi siano stati presi in considerazione. I bambini non devono giocare con il dispositivo. La pulizia e la manutenzione non devono essere effettuate da bambini non sorvegliati.

Non usare in nessun caso per caricare pile o batterie non ricaricabili.

Non mettere il dispositivo in prossimità di una fonte di calore e a temperature durevolmente elevate (superiori a 50°C).

Il modo di funzionamento automatico così come le restrizioni applicabili all'uso sono spiegate in seguito su questo manuale.

**Rischio di esplosione e d'incendio!**

Una batteria in carica può emettere dei gas esplosivi.



- Durante la carica, la batteria deve essere messa in un posto ben aerato.



- Evitare le fiamme e le scintille. Non fumare.

- Proteggere le superfici dai contatti elettrici della batteria all'incontro dei corto-circuiti.



Rischio di proiezioni acide!



- Portare occhiali e guanti di protezione.



- In caso di contatto con gli occhi o con la pelle, sciacquare immediatamente all'acqua e consultare un medico senza tardare.

Collegamento:



- Apparecchio di classe III



- Questo dispositivo è munito di un fusibile di protezione.



Manutenzione :

- Se il fusibile interno è fuso, esso deve essere sostituito dal fabbricante, dal suo servizio post-vendita o da persone di qualifica simile per evitare pericoli.



- Regularmente, togliere la custodia metallica e spolverare con una pistola ad aria.Cogliere l'occasione per far verificare le connessioni elettriche con un utensile isolato da persone qualificate.
- Non utilizzare in alcun caso solventi o altri prodotti pulenti aggressivi.
- Pulire le superfici dell'apparecchio con l'aiuto di uno straccio asciutto.

Regolamentazione :



- Dispositivo in conformità con le direttive europee.
- La dichiarazione di conformità è disponibile sul nostro sito internet.



- Marca di conformità EAC (Comunità economica Eurasiatica).

Smaltimento :



- Questo materiale è soggetto alla raccolta differenziata. Non deve essere smaltito con i rifiuti domestici.



- Prodotto con cui il fabbricante partecipa alla valorizzazione degli imballaggi in collaborazione con un sistema globale di smistamento, raccolta differenziata e riciclaggio degli scarti d'imballaggio.



- Prodotto riciclabile soggetto a raccolta differenziata.

DESCRIZIONE GENERALE

Destinato a veicoli equipaggiati con batteria 12 V, questo avviatore autonomo è dotato di supercondensatori e utilizza la tensione residua della batteria del veicolo per ricaricarsi e avviare il motore in pochi secondi.

Lo GYSCAP 500E funziona grazie a sei supercondensatori ad alte prestazioni con una capacità totale di 500 Farads.

STATO DI CARICA DEL GYSCAP 500E

Premere sul pulsante Power.



Selezionare per mezzo del pulsante lo stato della capacità interna dello GYSCAP 500E.



Lo schermo digitale indica una sola barra : La capacità dello GYSCAP 500E è insufficiente. Fare riferimento al paragrafo «*ricarica dello GYSCAP 500E*».



Lo schermo digitale indica due barre : Lo GYSCAP 500 non è completamente carico, è tuttavia possibile avviare un veicolo. E' consigliato ricaricare lo GYSCAP 500E facendo riferimento al paragrafo «*ricarica dello GYSCAP 500E*».



Lo schermo digitale indica tre barre : Lo GYSCAP 500E è carico al massimo, la capacità di avviamento è dunque ottimale.

STATO DI CARICA DELLA BATTERIA DA AVVIARE.

Lo GYSCAP 500E visualizza sul suo schermo digitale lo stato di carica della batteria del veicolo. Le tre spie indicano rispettivamente se la batteria è totalmente scarica, parzialmente o in scarica profonda.



Raccordare i morsetti dello GYSCAP 500E alla batteria del veicolo in panne rispettando le polarità.



Premere sul pulsante Power.



Selezionare con il pulsante lo stato di carica della batteria del veicolo in panne.



Lo schermo digitale indica una sola barra : La batteria del veicolo in panne è scarica o in scarica profonda. Fare riferimento al paragrafo «*utilizzo in modalità avviatore*».



Lo schermo digitale indica due barre : La batteria del veicolo non è completamente caricata, è impossibile avviare il veicolo. Fare riferimento al paragrafo «*utilizzo in modalità avviatore*».



Lo schermo digitale indica tre barre : La batteria del veicolo è completamente caricata.

**Se il veicolo non si avvia, il guasto non è imputabile alla batteria.
Ricerca la vera causa del guasto prima di un nuovo tentativo di avviamento.**

RICARICA DELLO GYSCAP 500E

Lo GYSCAP 500E si ricarica in pochi secondi connettendolo direttamente ad un veicolo con batteria 12 V in funzionamento.



La tensione dei supercondensatori sarà al massimo a 14 V o alla tensione massima che può fornire l'alternatore.

Se la tensione dell'alternatore è inferiore a 14 V, lo GYSCAP 500 E non sarà ricaricato al 100%.

RICARICARE CON I MORSETTI DI AVVIAMENTO

Collegare i morsetti dello GYSCAP 500E ad un veicolo operativo rispettando le polarità.



Avviare il veicolo.



Premere sul pulsante Power.



Le barre dello schermo digitale lampeggiano. La ricarica si effettua in pochi secondi.



Lo schermo digitale indica «ON» e tre barre. Lo GYSCAP 500E è pronto per un nuovo intervento.



Dopo l'arresto dello GYSCAP 500E con il pulsante  :
Scollegare i morsetti dello GYSCAP 500E dal veicolo.
Arrotolare i cavi e riporre i morsetti nell'apposito alloggiamento.

RICARICARE ATTRAVERSO LA PRESA ACCENDISIGARI

Per facilitare la ricarica, lo GYSCAP 500E è fornito di un cavo che permette di collegarlo direttamente alla presa accendisigari del veicolo. Così è possibile ricaricare lo GYSCAP 500E in modo ottimale in una decina di minuti.



Questa modalità è consigliata per una carica supplementare. Nel caso in cui lo GYSCAP 500E sia totalmente scarico, è più veloce collegarsi alla batteria di un altro veicolo.



Supplemento di carica : 20 minuti
Carica completa : 4 ore

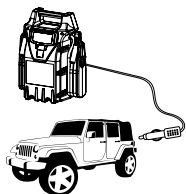

Collegare il cavo accendisigari dello GYSCAP 500E ad un veicolo funzionante.



Avviare il veicolo.



Le barre dello schermo digitale lampeggiano.
• Il supplemento di carica si effettua in qualche decina di minuti.
• La ricarica completa si effettua in qualche ora.



Lo schermo digitale indica «ON» e tre barre. Lo GYSCAP 500E è pronto per un nuovo intervento.

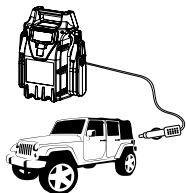

Dopo l'arresto dello GYSCAP 500E con il pulsante  :
Scollegare il cavo accendisigari dal veicolo.

FUNZIONE VOLTMETRO

Lo GYSCAP 500E dispone d'una funzione voltmetro. E' possibile conoscere la tensione dell'alternatore o la tensione della batteria da avviare e anche la tensione dello GYSCAP 500E.



Raccordare i morsetti dello GYSCAP 500E alla batteria del veicolo in panne rispettando le polarità.



Premere sul pulsante Power.



Premere sulla funzione voltmetro per leggere la tensione.



Selezionare con il pulsante di selezione schermata la tensione che si desidera visualizzare:



- Sia la tensione sui morsetti (tensione della batteria o tensione dell'alternatore)



- Sia la tensione dello GYSCAP 500E.



Lo schermo digitale indica la tensione.

USO IN MODALITA' AVVIATORE

Per una riparazione standard :



Collegare i morsetti dello GYSCAP 500E al veicolo da riparare rispettando le polarità.



Premere sul pulsante Power.



Lo schermo digitale indica lo stato di capacità dello GYSCAP 500E.



Premere sul pulsante start. Inizia un conto alla rovescia di 30 secondi.



Avviare il veicolo il più rapidamente possibile prima che la batteria assorba tutta la capacità.



Aspettare che lo GYSCAP 500E si ricarichi finché lo schermo digitale indica .
(una volta ricaricato, lo GYSCAP 500E è pronto per un nuovo intervento)



Dopo l'arresto dello GYSCAP 500E con il pulsante :
Scollegare i morsetti dello GYSCAP 500E dal veicolo.
Arrotolare i cavi e riporre i morsetti nell'apposito alloggiamento.



Se il veicolo da riparare non si avvia dopo 2 tentativi, è probabile che il guasto non sia imputabile alla batteria. Ricercare la vera causa del guasto prima di un nuovo tentativo di avviamento.



Fallimento del primo tentativo scarica lo GYSCAP 500E. Prima di un nuovo tentativo, ricaricare lo GYSCAP 500E.
Fare riferimento al paragrafo «ricarica dello GYSCAP 500E».

Caso di intervento particolare : la batteria del veicolo è in scarica profonda.



Collegare i morsetti dello GYSCAP 500E al veicolo da riparare rispettando le polarità.



Premere sul pulsante Power.



Lo schermo digitale indica lo stato di capacità dello GYSCAP 500E.



SOS

press 3s

Premere per 3 secondi per forzare l'avviamento de veicolo da riparare.

Inizia un conto alla rovescia di 30 secondi.



30s max

Avviare il veicolo da riparare.



Aspettare che lo GYSCAP 500E si ricarichi finché lo schermo digitale indica .
(una volta ricaricato, lo GYSCAP 500E è pronto per un nuovo intervento)



Dopo l'arresto dello GYSCAP 500E :

Scollegare i morsetti dello GYSCAP 500E dal veicolo.

Arrotolare i cavi e riporre i morsetti nell'apposito alloggiamento.

MODO BYPASS

Se l'avviamento è fallito dopo un intervento standard e con la ricarica, il calcolatore di bordo del veicolo potrebbe non autorizzare l'avviamento perchè la tensione della batteria (del veicolo) è < 8V. In questo caso seguire le tappe della modalità BYPASS.

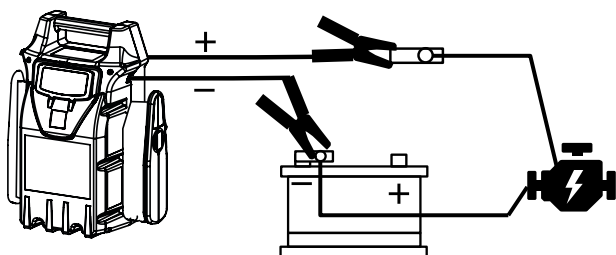

Scollegare il connettore ad occhiello (+) dalla vostra batteria e collegare il morsetto rosso (+) dello GYSCAP 500E su questa.

Collegare il morsetto (-) sul capocorda (-) della batteria.



**Verificare i collegamenti prima di passare alla tappa seguente.
NON INVERTIRE LE POLARITÀ.**



Premere sul pulsante Power.



Lo schermo digitale indica lo stato di capacità dello GYSCAP 500E.



SOS

press 3s

Premere per 3 secondi per forzare l'avviamento de veicolo da riparare.

Inizia un conto alla rovescia di 30 secondi.



30s max

Avviare il veicolo il più rapidamente possibile prima che la batteria assorba tutta la capacità.



Aspettare che lo GYSCAP 500E si ricarichi finché lo schermo digitale indica .
(una volta ricaricato, lo GYSCAP 500E è pronto per un nuovo intervento)

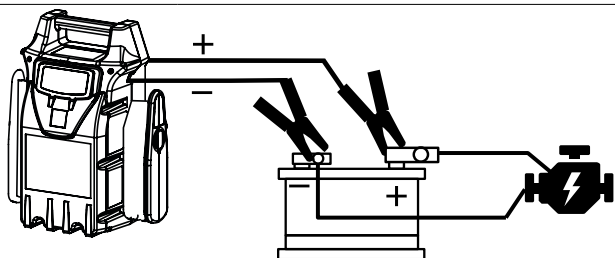

Rimettere l'insieme: capocorda e morsetto rosso (+) sul terminale (+) della batteria.

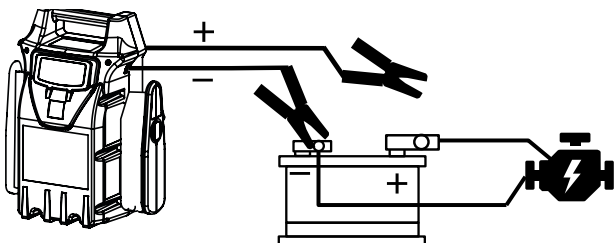

Togliere il morsetto (+) dal capocorda fissato alla batteria.



Dopo l'arresto dello GYSCAP 500E :
Scollegare i morsetti dello GYSCAP 500E dal veicolo.
Arrotolare i cavi e riporre i morsetti nell'apposito alloggiamento.

PROTEZIONI

- Il vostro apparecchio è stato progettato con il massimo delle protezioni :
- I morsetti di avviamento sono isolati.
- E' protetto da un fusibile da 300 A (rif. 054561)

Un fusibile protegge da inversioni di polarità e corto-circuiti. La sostituzione richiede un intervento manuale.

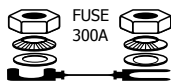

Smart starter management system :

- Questo dispositivo è un sistema di protezione globale e completa dell'elettronica di bordo, del caricabatterie, della batteria e dell'utilizzatore.
- Sistema elettronico di protezione contro le inversioni di polarità, i morsetti in corto-circuito, le scariche profonde e gli errori di selezione della tensione.

CARACTÉRISTIQUES TECHNIQUES / TECHNICAL FEATURES / TECHNISCHE DATEN / CARACTERÍSTICAS TÉCNICAS / ТЕХНИЧЕСКИЕ ХАРАКТЕРИСТИКИ / CARATTERISTICHE TECNICHE / TECHNISCHE SPECIFICATIES

Dimensions / Dimensions / Abmessungen / Dimensiones / Размеры / Afmetingen / Dimensioni	35 x 44 x 19 cm
Poids / Weight / Gewicht / Peso / Bec / Gewicht / Peso	10,5 kg
Capacité totale des supercondensateurs / Supercapacitors' total capacity / Gesamtkapazität der Superkondensatoren / Capacidad total de los supercondensadores / Общая ёмкость суперконденсаторов / Totale capaciteit super-condensatoren / Capacità totale dei supercondensatori	500 Farads
Start current / Startstrom / Opstartstroom / Corrente di avvio	1 600 A
Icc (Cranking current)	2 700 A
Peak current / Spitzenstrom / Corriente Instantánea / Piekstroom / Corrente di picco	9 000 A
Température de fonctionnement / Operating temperature / Betriebstemperatur / Temperatura de funcionamiento / Рабочая температура / Рабочая температура / Werktemperatuur / Temperatura di funzionamento	-40°C / + 60°C
Longueur des câbles / Cable length / Länge der Kabel / Longitud de los cables / Длина кабелей / Kabellengte / Lunghezza dei cavi	1,80 m
Section de câbles / Cross section / Querschnitt des Kabels / Sección de cables / Сечение кабелей / Kabelsectie / Sezione cavi	35 mm ²
Courant maximum supporté par les pinces / Clamps' maximum current / Maximale Stromstärke vom Klemmen getragen / Corriente máxima soportada por las pinzas / Максимальный ток, выдерживаемый зажимами / De maximaal door de klemmen geaccepteerde stroom / Corrente massima supportata dai morsetti	850 A
Ouverture des pinces / Clamps jaw opening / Zangenöffnung / Abertura de las pinzas / Ширина размыкания зажимов / Opening van de klemmen / Apertura dei morsetti	35 mm

INTERFACE / SCHNITTSTELLE / INTERFAZ / ИНТЕРФЕЙС / INTERFACCIA

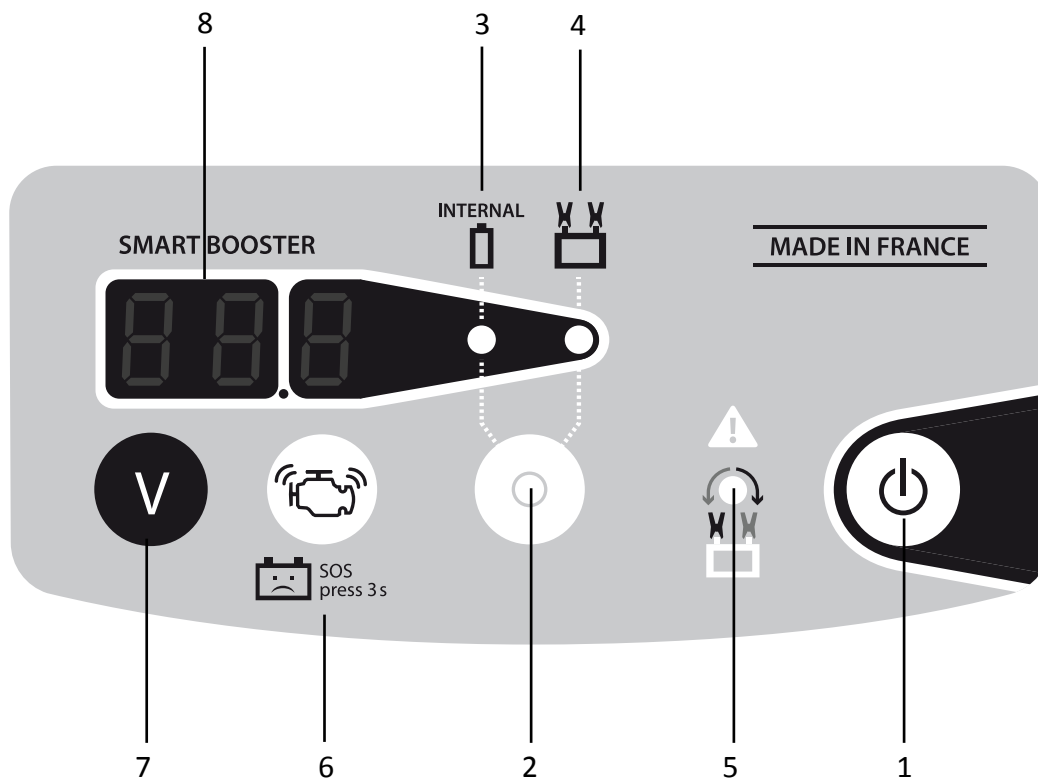

N°	FR	EN	DE	ES	RU	NL	IT
1	Power	Power	Power	Power	Power	Power	Power
2	Sélection d'affichage	Selection Display	Auswahl Anzeigewert	Selección de visualización	Выбор индикации	Keuze display	Selezione schermata
3	Tension interne	Internal voltage	Gerätespannung	Tensión interna	Внутреннее напряжение	Interne spanning	Tensione interna
4	Tension au bout des pinces	Voltage at the clamps	Batterie-/Lichtmaschinen spannung	Tensión en el extremo de las pinzas	Напряжение на кончиках зажимов	Spanning aan het uiteinde van de klemmen	Tension au bout des pinces
5	Voyant inversion de polarité	Polarity reversal indicators	Verpolungswarnung	Testigo de inversión de polaridad	Индикатор инверсии полярности	Lampje polariteitsomwisseling	Spia inversione polarità
6	Start / Bouton SOS (démarrage forcé)	Start / SOS button (forced start)	Start/SOS-Taste (Zwangs anlauf)	Start / Botón SOS (arranque forzado)	Start / Кнопка SOS (принудительный запуск)	Start / Knop SOS (geforceerd opstarten)	Start / Pulsante SOS (avviamento forzato)
7	Voltmètre	Voltmeter	Spannungsmesser	Voltímetro	Вольтметр	Voltmeter	Voltmetro
8	Écran digital	Digital display	Digitalanzeige	Pantalla digital	Цифровой дисплей	Digitaal scherm	Schermo digitale

PIECES DETACHÉES / SPARE PARTS / ERSATZTEILE / PIEZAS DE RECAMBIO / ЗАПЧАСТИ / PARTI DI RICAMBIO

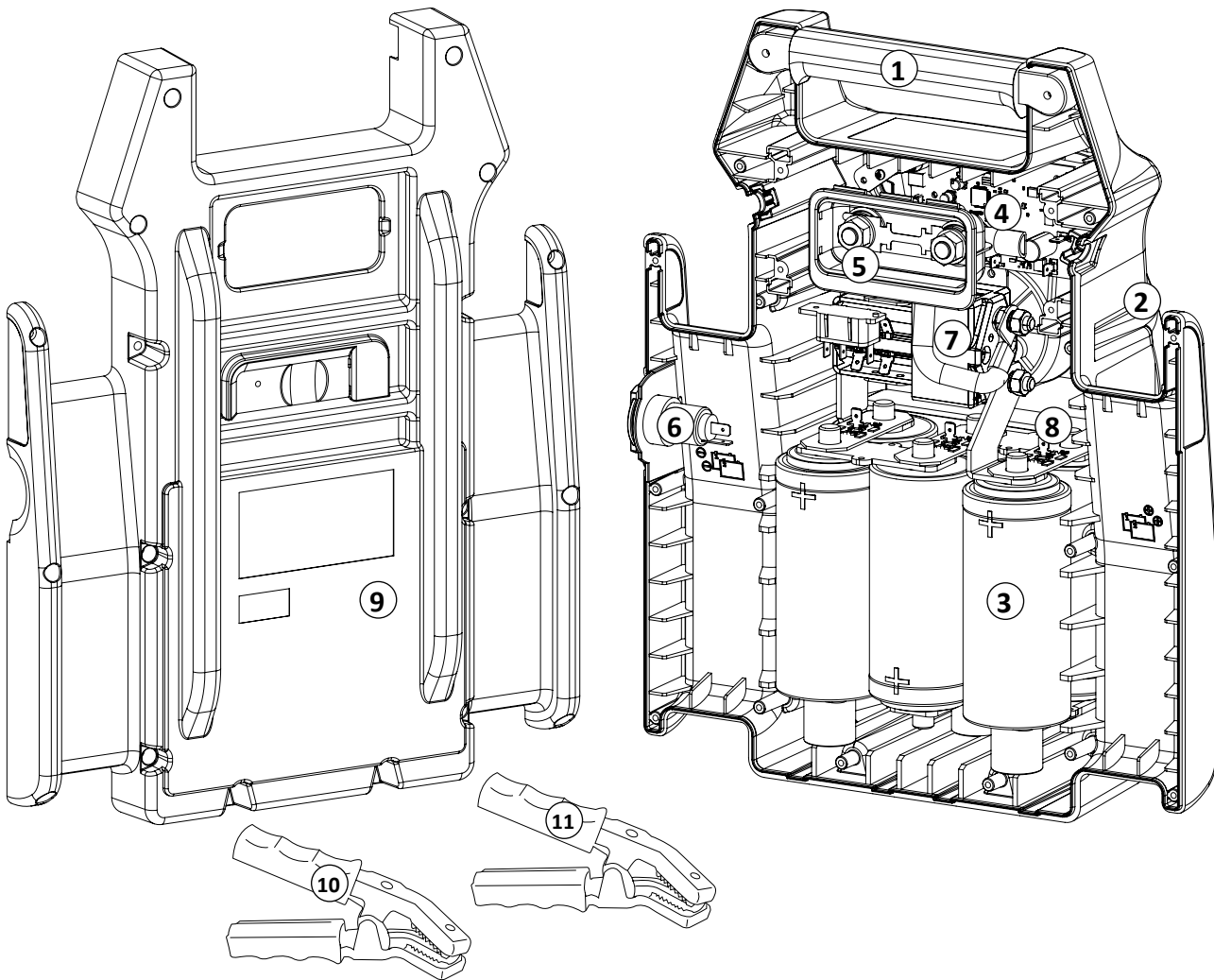

N°	Reference	DESIGNATION
1	56153	Poignée / Handle / Handgriff / Mango / Ручка / Handvat / Impugnatura
2	56041	Coque avant / Front casing / Gehäusefront / Carcasa delantera / Передний пластиковый корпус / Kast voor / Guscio anteriore
3	63584	Supercondensateur 3000 Farads / 2,7 V / Supercapacitors 3000 Farads / 2.7 V / Superkondensator 3000 Farad/2,7V / Supercondensador 3000 Faradios / 2,7 V / Суперконденсатор 3000 Фарад / 2,7 В / Super condensator 3000 Farads / 2,7V / Supercondensatore 3000 Farads / 2,7 V
4	97422C	Circuit électronique / Circuit board / Steuerplatine / Circuito electrónico / Электронная плата / Elektrische circuit / Circuito elettrico
5	054561	Fusible 300 A / 300 A fuse / Sicherung 300A / Fusible 300 A / Плавкий предохранитель 300 A / Zekering 300A / Fusibile 300 A
6	71255	Prise allume cigare / Cigarette lighter plug / Zigarettenzünderanschluss / Conector del encendedor / Разъем для прикуривателя / Plug sigarettenaanstecker / Presa accendisigari
7	51085	Contacteur 12 V / Contactor 12 V / Schaltvorrichtung 12 V / Contactor 12 V / Контактор 12 В / Schakelaar 12V / Relé di avviamento 12 V
8	97423C	Circuit électronique surveillance / Monitoring circuit board / Elektronisches Schutzsystem / Circuito electrónico de vigilancia / Электронная плата управления / Elektronisch controle circuit / Circuito elettronico di controllo
9	56042	Coque arrière / Back casing / Gehäuserückseite / Carcasa trasera / Задний пластиковый корпус / Kast achter / Guscio posteriore
10	053816	Pince laiton rouge isolée 850 A / Red insulated brass red clamp 850 A / Isolierte Messingsklemme rot 850A / Pinza de latón roja aislada 850 A / Красный изолированный латунный зажим 850 A / Geïsoleerde rode messing klem 850 A / Morsetto ottone rosso isolato 850 A
11	053793	Pince laiton noire isolée 850 A / Black insulated brass clamp 850 A / Isolierte Messingsklemme schwarz 850A / Pinza de latón negra aislada 850 A / Черный изолированный латунный зажим 850 A / Geïsoleerde zwarte messing klem 850 A / Morsetto ottone nero isolato 850 A

**SCHÉMA ÉLECTRIQUE / CIRCUIT DIAGRAM / SCHALTPLAN / DIAGRAMA ELECTRICO /
ЭЛЕКТРИЧЕСКАЯ СХЕМА / ELECTRISCHE SCHEMA / DIAGRAMMA DEL CIRCUITO**

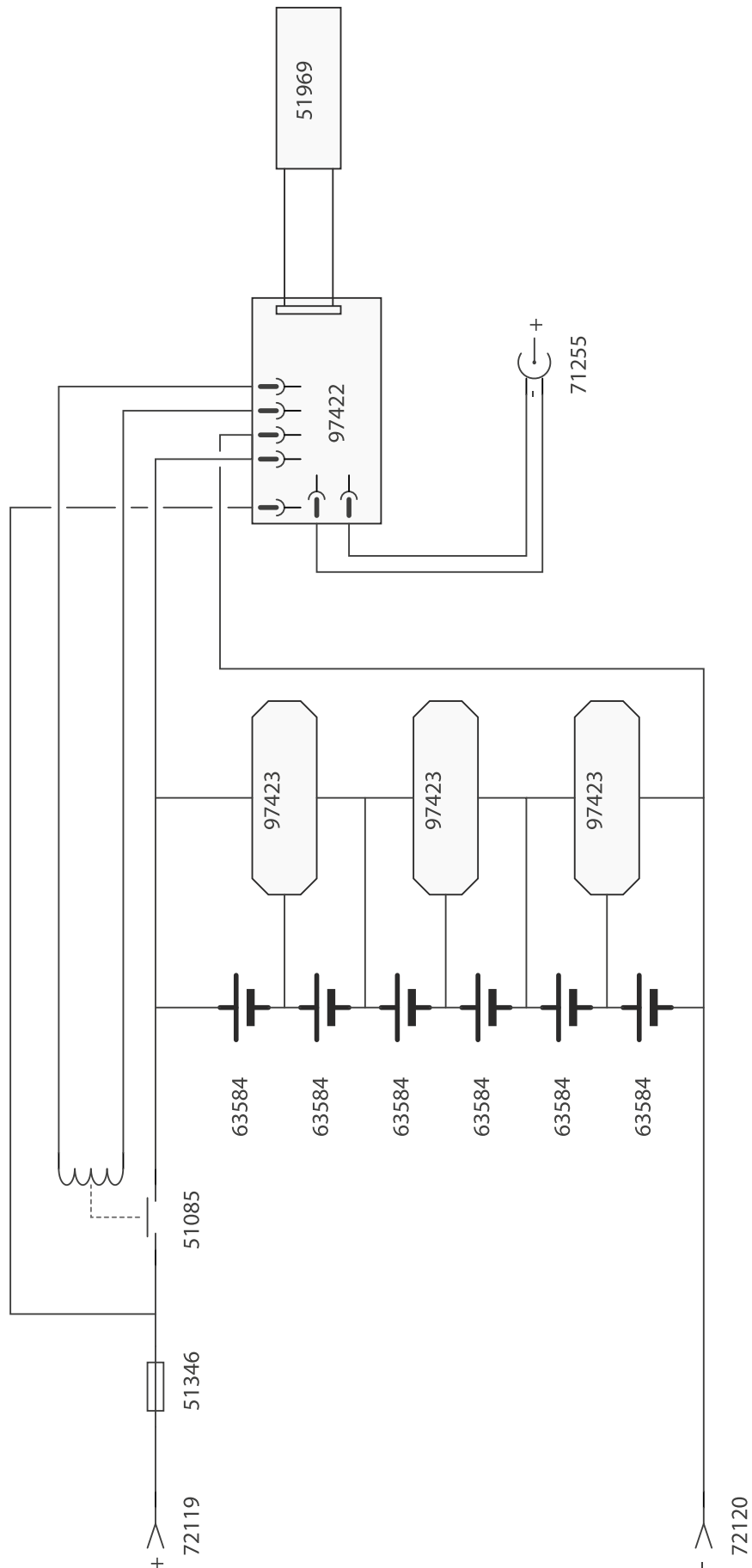



GYS SAS
134 bd des loges
53941 Saint-Berthevin
France